

DE

Bedienungsanleitung

**Großstasten-Verstärkertelefon mit drahtloser
Notruftaste**

EN

User manual

**Amplifying telephone with large buttons and
a wireless emergency pendant**

FR

Mode d'emploi

**Téléphone amplifié avec des gros boutons et un
bouton d'urgence sans fil**

NL

Gebruiksaanwijzing

**Versterkende telefoon met grote knoppen en een
draadloze nooddhanger**

IT

Manuale d'uso

**Telefono amplificato con grandi pulsanti e tele-
comando d'emergenza**

Vielen Dank für den Kauf des **scalla^{SOS!}**! Wir hoffen, dass Sie lange Zeit daran Nutzen und Freude haben. Bitte lesen Sie diese Bedienungsanleitung aufmerksam durch, um das Telefon richtig in Betrieb nehmen zu können und mit allen seinen Möglichkeiten vertraut zu werden.

Sicherheitshinweise

Damit Sie Ihr Telefon in Betrieb nehmen und sicher nutzen können, lesen Sie bitte unbedingt die nachfolgenden Sicherheitshinweise und das Kapitel »Inbetriebnahme«.

Achtung:

Bei Ihrem Telefon kann eine hohe Lautstärke eingestellt werden. Um Ihr Gehör oder das Gehör von Personen mit normalem Hörempfinden, insbesondere das von Kindern, vor Hörschäden durch zu hohe Lautstärke zu bewahren, beachten Sie bitte folgende Hinweise:

1. Stellen Sie einen niedrigen Lautstärkepegel ein, bevor Sie den Telefonhörer an Ihr Ohr führen.
 2. Stellen Sie die Lautstärke während des Gebrauches auf eine für Sie angenehme Stufe ein.
- Stellen Sie das Gerät auf eine rutschfeste Unterlage.
 - Verlegen Sie die Anschlusskabel unfallsicher.
 - Setzen Sie das Telefon nie folgenden Einflüssen aus:
 - Wärmequellen
 - Direkter Sonneneinstrahlung
 - Feuchtigkeit
 - Schützen Sie Ihr Telefon vor Nässe, Staub, aggressiven Flüssigkeiten und Dämpfen.
 - Schließen Sie die Anschlusskabel nur an die entsprechenden Anschlussbuchsen an.
 - Niemals
 - das Telefon selbst öffnen!
 - das Telefon an den Anschlusskabeln tragen!

Einleitung und Sicherheitshinweise	2
Verpackungsinhalt	4
1. Inbetriebnahme	
1.1 Aufstellungsort.....	5
1.2 Einsetzen der Batterien.....	5
1.3 Ersetzen der Batterie der Notruftaste.....	6
1.4 Verbinden des Hörers, des Stromanschlusses und der Telefonleitung.....	6
2. Übersicht	7
3. Funktionen und Merkmale	8
3. Basisfunktionen	
3.1 Einen Anruf tätigen	9
3.2 Einen Anruf annehmen	9
3.3 Anrufen durch Vorwählen	9
3.4 Notruf-Funktion	10
3.5 Wahlwiederholung	11
3.6 Pause	11
3.7 Flash-Zeit-Funktion	11
3.8 Einstellung der Hörerlautstärke	11
3.9 Einstellung der Lautstärke des Gerätelautsprechers	11
3.10 Einstellung der Rufton-Lautstärke	11
5. Anrufer-ID-Verwaltung	
5.1 Anrufer-ID-Liste anzeigen.....	12
5.2 Einen Eintrag der Anrufer-ID-Liste anrufen	12
5.3. Telefonnummern aus der Anrufer-ID-Liste im Telefonbuch speichern	12
5.4. Einen Eintrag aus der Anrufer-ID-Liste löschen.....	12
5.5. Alle Einträge der Anrufer-ID-Liste löschen.....	13
6. Telefonbuchverwaltung	
6.1. Telefonbucheinträge anzeigen	13
6.2. Einen Kontakt aus dem Telefonbuch anrufen	13
6.3. Einen Kontakt in das Telefonbuch speichern	13
6.4. Eine Nummer auf Kurzwahltaste 1 oder 2 speichern	14
6.5. Einen Kontakt im Telefonbuch löschen	14
6.6. Alle Kontakte im Telefonbuch löschen	14

7. Menü-Funktionen und Einstellungen

7.1. Anzeigekontrast einstellen	15
7.2. Vorwahlziffern-Ausblendung	15
7.3. Datum und Zeit einstellen	16
7.4. Gesprochenen Kontaktnamen im Telefonbuch aufnehmen.....	16
7.5. SOS-Nachricht aufnehmen	16
7.6. SOS-Nachricht abhören	17
7.7. Anzeigesprache einstellen	17
7.8. Sprache der Sprachausgabe einstellen.....	17
7.9. Flash-Zeit einstellen	17
7.10. Wahlverfahren einstellen	18
7.11. Weitere Funk-Notrufsender anmelden.....	18

8. Fehlerbehebung

8.1. Das Telefon funktioniert nicht.....	18
8.2. Die Nummer des Anrufers wird nicht angezeigt.....	19

9. Anhang

9.1. Wartung und Pflege	19
9.2. Garantie	19
9.3. Entsorgung.....	20
9.4. Technische Daten.....	20
9.5. CE-Konformität.....	21

Verpackungsinhalt

Überprüfen Sie bitte, ob alle nachfolgend aufgeführten Teile enthalten sind:

- Telefon »scalla^{SOS}«
- Netzteil
- Hörerkabel
- Hörer
- Funk-Notruftaste mit Schlaufe
- 4 Batterien, Typ AAA
- TAE-Telefonkabel
- Bedienungsanleitung
- Garantiekarte

Sollten Teile fehlen, wenden Sie sich bitte an Ihren Fachhändler oder direkt an die Humantechnik GmbH.

1. Inbetriebnahme:

1.1. Aufstellungsort

Bitte beachten Sie bei der Installation des Telefons, dass sich das Gerät innerhalb der Funkreichweite der Notruftaste befinden sollte, also in einem Bereich, der bei Tag und Nacht gemeinsam genutzt wird. Die Reichweite der Notruftaste wird durch strukturelle Hindernisse (z.B. Wände) verringert und hat in einem offenen Bereich eine Reichweite von bis zu 40 Metern.

1.2. Einsetzen der Batterien

Das Telefon benötigt 4 Stück Alkaline-Batterien vom Typ AAA 1,5V. Bei Stromausfall sichern diese alle Funktionen (einschließlich der Notruffunktion) für einen Zeitraum von maximal 12 Stunden.

Die hinterlegten Telefonnummern und die Sprachaufzeichnungen werden in einem nichtflüchtigen Flash-Speicher gespeichert, der keine Batterieunterstützung benötigt. Stellen Sie sicher, dass das Telefon vor dem Öffnen des Batteriefachs von der Telefonleitung und vom Stromnetz getrennt ist.

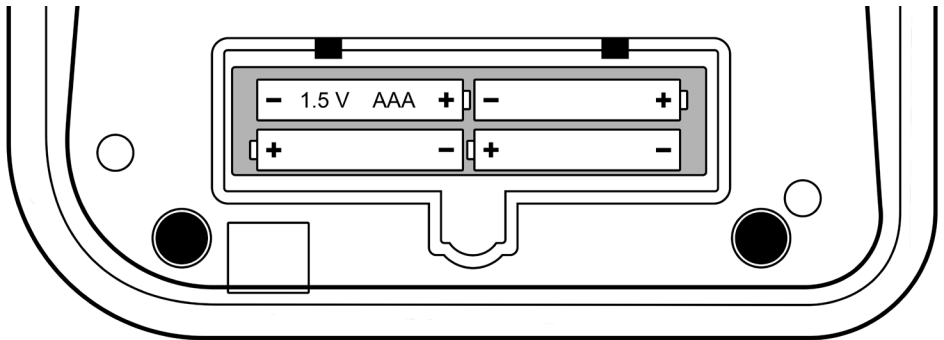

Bitte gehen Sie beim Einlegen der Batterien wie folgt vor:

1. Entfernen Sie die Batteriefachabdeckung unter dem Telefon.
2. Legen Sie vier 1,2-V-Alkalibatterien (Größe AAA, mitgeliefert) in das Batteriefach ein. Achten Sie darauf, dass die Batterien mit der richtigen Polarität eingelegt werden!
3. Schließen Sie den Deckel des Batteriefachs.

Bitte beachten Sie:

1. Wenn das Batteriesymbol  auf der Anzeige erscheint, sollten Sie die Batterien austauschen.
2. Wenn die Batteriespannung zu niedrig wird, schaltet sich das Telefon aus Sicherheitsgründen automatisch ab. In diesem Fall wird das Display ausgeblendet und alle Funktionen sind ausgeschaltet - mit Ausnahme der Grundfunktionen wie Anrufen, Wählen, Empfangen usw., die weiterhin funktionieren.

3. Wenn die Batterien ausgewechselt wurden, stecken Sie den Netzadapter wieder ein. Die Anzeige leuchtet auf und das Symbol  erlischt.

1.3. Ersetzen der Batterie der Notruftaste

Die Notruftaste ist mit einer vorinstallierten internen 12V-Batterie (Typ 23A) ausgestattet. Jedes Mal, wenn der rote SOS-Knopf gedrückt wird, leuchtet die LED auf, um die Übertragung anzuzeigen. Falls die LED nicht leuchtet, ersetzen Sie bitte die Batterie durch eine neue. Verwenden Sie einen kleinen Kreuzschlitzschraubendreher, um die 3 Schrauben zu entfernen, die das Gehäuse zusammenhalten. Tauschen Sie die Batterie aus und setzen Sie das Gehäuse wieder zusammen.

1.4. Verbinden des Hörers, des Stromanschlusses und der Telefonleitung

Verbinden Sie zuerst den Hörer und das Telefon mit dem sprialförmigen Verbindungskabel. Verbinden Sie den Stecker des Netzteils mit dem als »DC 9V« gekennzeichneten Anschluss auf der Rückseite des Telefons und verbinden Sie den RJ-11 Stecker des Telefonkabels mit der Telefonleitungsbuchse.

Bitte verwenden Sie aus Sicherheitsgründen nur das mit dem Telefon mitgelieferte Netzteil.

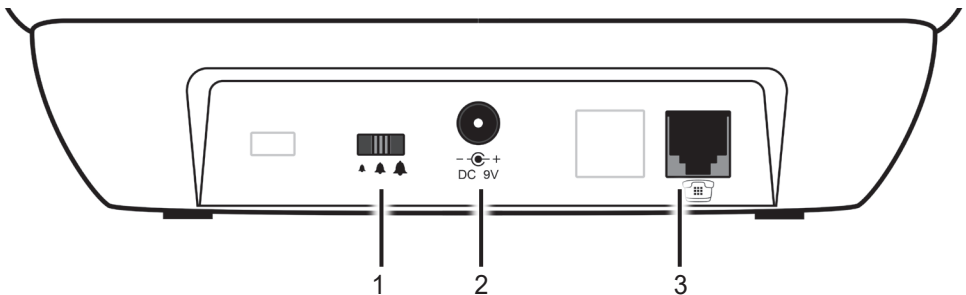

- 1) Rufon-Lautstärkeschalter 2) DC 9V Stromanschluss 3) Telefonleitungsbuchse

2. Übersicht:

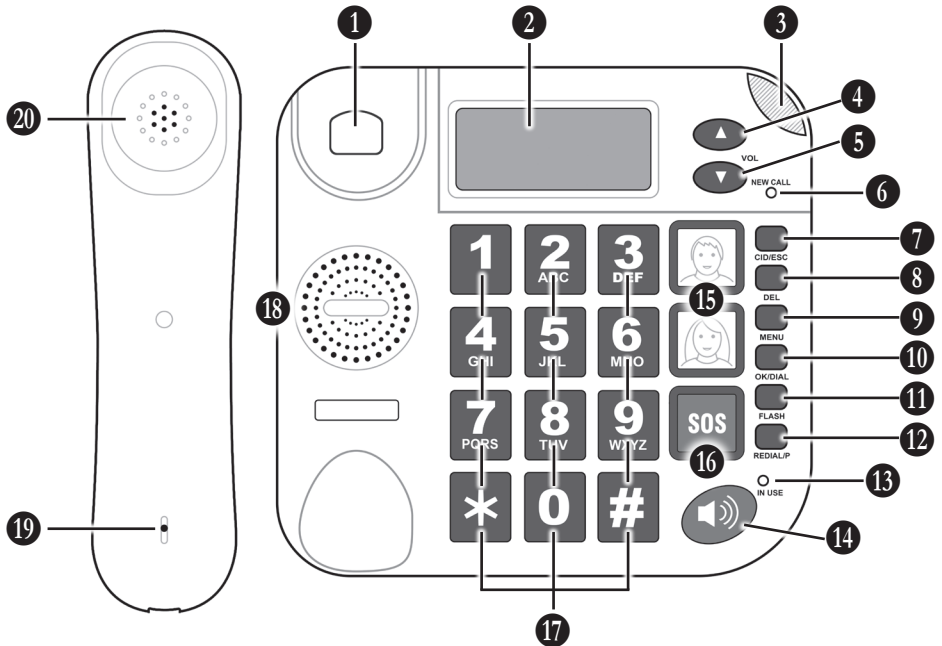

- 1 Hörergabel
- 2 LCD-Anzeige. Die obere Zeile zeigt das Datum und verschiedene Symbole, der mittlere Bereich zeigt 14 Ziffern an, die untere Zeile zeigt die Buchstaben der Telefonbucheinträge und des Menüs.
- 3 Visuelle Anruf-Anzeige. Dieser Bereich blinkt bei einem eingehenden Anruf.
- 4 AUF-Taste. Drücken Sie im Ruhezustand die Taste, um in der Anrufer-ID-Liste nach oben zu blättern. Drücken Sie beim Navigieren innerhalb des Menüs die Taste, um innerhalb der Menüoptionen nach oben zu blättern. Drücken Sie während eines Telefongesprächs die AUF-Taste, um die Lautstärke zu erhöhen.
- 5 AB-Taste. Drücken Sie im Ruhezustand die Taste, um in der Anrufer-ID-Liste nach unten zu blättern. Drücken Sie innerhalb des Menüs die Taste, um sich in den den Menüoptionen nach unten zu bewegen. Drücken Sie während eines Telefongesprächs die AB-Taste, um die Lautstärke zu verringern.
- 6 Anzeige NEUER ANRUF. Diese LED blinkt, wenn das Telefon unbeantwortete Anrufe erhalten hat.
- 7 CID/ESC-Taste. Drücken Sie im Ruhezustand die Taste, um zur Anrufer-ID- und Telefonbuchliste zu wechseln und drücken Sie dann die AUF- oder AB-Taste, um die Liste anzuzeigen. Drücken Sie im Menümodus die Taste, um das Menü zu verlassen.
- 8 DEL-Taste. Beim Eingeben von Zahlen und Zeichen können Sie diese Taste drücken, um eine Ziffer oder einen Buchstaben zu löschen. Drücken Sie im Menübetrieb die Taste, um die aktuelle Menüebene zu verlassen.

- 9 MENU-Taste. Drücken Sie im Ruhezustand diese Taste, um das Menü aufzurufen. Drücken Sie im Menümodus die Taste, um durch die Menüoptionen zu navigieren.
- 10 OK/DIAL-Taste. Drücken Sie während der Menü-Navigation die Taste, um diverse Menüoptionen zu bestätigen oder um weitere Menüschritte einzugeben. Wenn Sie die Anrufer-ID-Liste oder das Telefonbuch durchsuchen, drücken Sie die Taste um die angezeigte Nummer zu wählen.
- 11 FLASH-Taste. Drücken Sie die Taste, um eine Flashzeit auszulösen (Leitungsunterbrechung, für Telefonanlagen).
- 12 REDIAL/P-Taste. Drücken Sie die Taste, um die zuletzt gewählte Nummer erneut zu wählen oder um beim Wählen einer Nummer eine Pause von 3,6 Sekunden einzufügen.
- 13 IN BENUTZUNG-Anzeige. Diese LED leuchtet, wenn der Hörer abgehoben ist.
- 14 Freisprechtaste. Drücken Sie die Taste, um den Freisprechmodus ein- oder auszuschalten.
- 15 Kurzwahltasten 1 und 2. Diese Tasten können für häufig verwendete Telefonnummern benutzt werden. Drücken Sie die Taste, um die zugewiesene Nummer zu wählen. In die Tasten kann ein Foto einer Person oder ein beliebiges anderes Bild eingelegt werden. Die Größe des Bildes ist 20 x 20 mm.
- 16 SOS-Taste. Drücken Sie die SOS-Taste 3 Sekunden lang, um den Notrufvorgang auszulösen.
- 17 Zifferntasten 0-9, *, #. Drücken Sie diese Tasten, um Zahlen oder Buchstaben einzugeben.
- 18 Lautsprecher für den Freisprechmodus.
- 19 Mikrofon des Hörers.
- 20 Lautsprecher des Hörers.

3. Funktionen und Merkmale

- **Gut zu sehen:** Große Tasten und Ziffern auf einer hochauflösenden Anzeige, mit 5 Kontraststufen und Hintergrundbeleuchtung. Eingehene Anrufe werden mit einem roten Licht angezeigt.
- **Leicht zu hören:** Der Klingelton kann in 3 Stufen eingestellt werden, die Stimme des Anrufers ist verstärkbar und der Hörer besitzt einen Induktionsgeber für Hörsysteme.
- **Sprechfunktion:** Beim Navigieren des Menüs können die Positionen mit der eingestellten Sprache verkündet werden. (Die Sprechfunktion kann ausgeschaltet werden). Verfügbare Sprachen: Englisch, Deutsch, Französisch, Italienisch, Spanisch.
- **Sprechendes Tastenfeld:** Im Vorwahlmodus liest das Telefon die gedrückte Zifferntaste vor.
- **Gesprochene Anrufer-ID:** Das Telefon sagt den Namen oder die Nummer des Anrufers an, in der jeweils eingestellten Sprache.

- **Gesprochener Telefonbucheintrag:** Sie können Ihre Stimme aufzeichnen um den Namen eines Kontaktes hörbar darzustellen. Ein Anrufer, dessen Name auf diese Art im Telefonbuch hinterlegt ist, wird entsprechend angekündigt. Wenn keine Sprachaufnahme für die Nummer hinterlegt wurde, spricht das Telefon die Nummer des eingehenden Anrufes aus. Der Name oder die Nummer werden auch beim durchblättern des Telefonbuchs ausgesprochen.
- **Aufnehmbare Notrufnachricht:** Es kann eine Notrufansage von 20 Sekunden Länge aufgezeichnet werden.
- **Notrufliste mit Prioritäten:** Wenn eine Telefonnummer in der Telefonbuchliste gespeichert ist, können Sie entscheiden, ob es sich um eine Notrufnummer handelt und in welcher Priorität sie angerufen werden soll. Es können 5 Nummern als Notrufempfänger zugewiesen werden.
- **Funk-Notrufsender:** Drahtlose Notruftaste mit einer Reichweite von bis zu 40 Metern in offenen Bereichen. Bis zu 5 Notruftasten können mit demselben Telefon verwendet werden (optional).
- **Beantworten eines Anrufs über die Funk-Notruftaste:** Sie können einen eingehenden Anruf entgegen nehmen, indem Sie die SOS-Taste des Notrufsenders 3 Sekunden lang drücken. Der eingehende Anruf wird über die Freisprechfunktion getätigt. Drücken Sie die SOS-Taste erneut für 3 Sekunden, um den Anruf zu beenden.
- **Kurzwahl Tasten 1 und 2:** Das Telefon verfügt über zwei Speichertasten für die Schnellwahl wichtiger Nummern - wie Familienmitglieder, Polizei oder Krankenwagen.

4. Grundfunktionen:

4.1. Einen Anruf tätigen

Heben Sie den Telefonhörer ab oder drücken Sie die Freisprechtaste. Sie hören nun das Freizeichen aus dem Hörer oder Lautsprecher. Geben Sie die gewünschte Nummer ein, um einen Anruf zu tätigen. Wenn die gewählte Nummer mehr als 14 Ziffern hat, werden nur die letzten 14 Ziffern angezeigt. Nach 6 Sekunden zeigt das Display die Gesprächsdauer an. Wenn der Anruf von der Gegenseite entgegengenommen wird, wird das Gespräch hergestellt.

Legen Sie den Hörer wieder auf oder drücken Sie erneut die Freisprechtaste, um das Telefongespräch zu beenden.

4.2. Einen Anruf entgegen nehmen

Bei einem eingehenden Anruf klingelt das Telefon und die Anruferanzeige blinkt. Wenn die Anrufer-ID-Funktion für die Leitung verfügbar ist, blinkt auch die Anzeige »NEUER ANRUF«, die Anrufer-ID wird auf dem Bildschirm angezeigt und das Telefon spricht die Nummer des Anrufers aus, falls die Ansagefunktion aktiviert ist.

Wenn die Nummer mit einem Telefonbucheintrag übereinstimmt, wird auch der gespeicherte Name angezeigt. Nehmen Sie den Hörer ab oder drücken Sie die Freisprechtaste, um den Anruf entgegenzunehmen.

Legen Sie nach dem Gespräch den Hörer auf oder drücken Sie erneut die Freisprechtaste, um das Gespräch zu beenden. Die Anzeige zeigt die verbrachte Gesprächsdauer noch für eine kurze Zeit an.

4.3. Anrufen durch Vorwählen

Wenn sich der Hörer auf der Gabel befindet, können Sie die Ziffern einer Telefonnummer, die Sie direkt anrufen möchten, eingeben. Diese Funktion gibt Ihnen mehr Zeit bei der Eingabe einer langen Nummer. Das Display zeigt die entsprechenden Ziffern an und das Telefon spricht sie aus (aktivierte Sprechfunktion vorausgesetzt).

Die maximal mögliche Länge einer Telefonnummer beträgt 32 Ziffern.

Eine Eingabe kann durch Drücken der »DEL«-Taste korrigiert werden, wobei die jeweils letzte Ziffer in der Zeile gelöscht wird.

Nach Eingabe der Nummer nehmen Sie den Hörer in die Hand oder drücken Sie die Freisprechtaste oder drücken Sie die »OK/DIAL«-Taste, um die Nummer zu wählen.

4.4. Notruf-Funktion

Das Telefon ist mit einer Notruffunktion ausgestattet, die speziell für allein lebende Personen entwickelt wurde. Es verfügt über eine »SOS«-Taste auf der Oberseite des Telefons sowie über einen Funk-Notrufsender, mit dem ein Notruf ausgelöst werden kann.

Wenn die »SOS«-Taste des Telefons oder des Senders 3 Sekunden lang gedrückt wird, wird das Telefon folgendermaßen aktiviert:

- a) Ein lauter 15-Sekunden-Alarm ertönt, um Hilfe innerhalb des Hauses zu rufen.
- b) Das Telefon wählt 5 bestimmte Nummern der Notrufliste in der vorgegebenen Reihenfolge an (für deinen Eintrag in die Notrufliste, siehe "6.3. Einen Kontakt in das Telefonbuch speichern")
- d) Wenn die angerufene Nummer antwortet, wird die Notrufnachricht abgespielt. Es wird entweder „*Dies ist ein Notruf. Zur Bestätigung die Null drücken*“ oder die eigene Notrufnachricht wiedergegeben. Drückt der Angerufene die Null, so wird ein 2minütiges Gespräch über die Freisprechfunktion aktiviert.
- e) Nach 2 Minuten sind Warntöne zu hören und nach weiteren 10 Sekunden wird der erste Notruf unterbrochen und die nächste Notrufnummer in der Liste gewählt. Wenn der Anrufempfänger während der Warntöne die Taste „1“ und dann „5“ drückt, kann das Lautsprecher-Telefongespräch um 2 Minuten verlängert werden, und so weiter. Der Anrufempfänger kann das Gespräch auch jederzeit abbrechen, indem er die Taste „1“ gefolgt von der „9“, drückt.
- f) Um den Notrufvorgang zu beenden: Halten Sie entweder die »SOS«-Taste des Telefons oder des Funksenders 3 Sekunden lang gedrückt.

Achtung: Der Notrufvorgang kann nur funktionieren, wenn Notrufnummern definiert wurden. Wenn keine Nummern festgelegt wurden, wird bei Auslösung der Notruffunktion nur der akustische Alarm für 15 Sekunden ausgegeben.

4.5. Wahlwiederholung

Nehmen Sie den Hörer hoch oder drücken Sie die Freisprechtaste. Drücken Sie dann die »REDIAL/P«-Taste. Das Telefon wählt die letzte gewählte Rufnummer.

Zur Beachtung: Die wiedergewählte Rufnummer kann maximal 32 Stellen lang sein und kann die Zeichen *, # und P (Pause) beinhalten.

4.6. Pause

Diese Funktion wird in der Regel nur bei besonderen Anwendungen benötigt.

Beim Wählen mit dem Hörer in der Hand oder beim Vorwählen können Sie die Taste »REDIAL/P« drücken, um eine Pause in die Ziffernkette einzufügen. Auf dem Display erscheint der Buchstabe »P« in der Reihe der eingegebenen Ziffern. Wenn die Kombination gewählt wird, fügt das System während des Wählens an der Stelle eine Pause von 3,6 Sekunden ein.

Hinweis: Die 3,6-Sekunden-Pause kann auch in einer Nummer des Telefonbuchs oder im Speicher der Kurzwahltasten 1 und 2 gespeichert werden.

4.7. Flash-Zeit-Funktion

Diese Funktion wird in der Regel nur bei besonderen Anwendungen benötigt.

Falls das Telefon innerhalb einer PABX (Telefonanlage) verwendet wird, kann es notwendig sein, für einige spezielle Funktionen Flash-Zeit einzufügen. Drücken Sie bei abgenommenen Hörer die Taste »FLASH«, um die Flash-Zeit einzufügen. Die Länge der Flash-Zeit kann im Menü geändert werden. Lesen Sie hierzu bitte „7.9. Flash-Zeit einstellen“.

4.8. Einstellung der Hörerlautstärke

Während eines Gesprächs kann die Lautstärke des Hörers durch die Tasten ▲-AUF und ▼-AB eingestellt werden. »▲« erhöht die Lautstärke und »▼« verringert diese.

4.9. Einstellung der Lautstärke des Gerätelautsprechers

Während des Freisprechens kann die Lautstärke des Lautsprechers durch die Tasten ▲-AUF und ▼-AB eingestellt werden. »▲« erhöht die Lautstärke und »▼« verringert diese.

4.10. Einstellung der Rufton-Lautstärke

Der Schalter für die Rufton-Lautstärke befindet sich auf der Rückseite des Telefons. Es gibt 3 wählbare Lautstärken, die durch Glockensymbole gekennzeichnet sind: niedrig, mittel und hoch. Die Rufton-Lautstärke kann entsprechend eingestellt werden.

5. Anrufer-ID-Verwaltung

Diese Funktion steht Ihnen zur Verfügung, wenn Ihr Telefonnetzbetreiber den Service „Rufnummernanzeige“ bietet. Ihr Telefon kann bis zu 30 beantwortete und unbeantwortete Anrufe mit Datums- und Zeitangaben in der Anruferliste speichern.

Die Reihenfolgenzahl der Anrufe wird in der obersten Zeile zusammen mit Datum und Uhrzeit angezeigt.

Die Nummer wird 30 Sekunden lang auf dem Display angezeigt wenn das Telefon klingelt. Wenn die Nummer mit einem der Einträge in Ihrem Telefonbuch übereinstimmt, wird der gespeicherte Name in der unteren Zeile des Displays angezeigt.

Verpasste Anrufe werden am Anfang des Eintrags als »NEU« markiert. Sobald der Eintrag für verpasste Anrufe gelesen wurde, wird die Markierung entfernt.

Wenn mehrere Anrufe derselben Rufnummer vorliegen, wird der Eintrag als »WIEDERHOLUNG« markiert und vor der Rufnummer mit dem Datum und der Uhrzeit des letzten Anrufs angezeigt.

Wenn sich das Telefon im Ruhezustand befindet, zeigt das Display die Gesamtzahl der neuen Anrufe als »NEU:XX« an, wobei XX hier für die Anzahl der Anrufe steht.

Falls die Anrufer-ID-Nummer verborgen wurde, wird »VERBORGEN« angezeigt.

Wenn die Anrufer-ID-Nummer nicht verfügbar ist, wird »AUSSER BEREICH« angezeigt.

5.1. Anrufer-ID-Liste anzeigen

Drücken Sie im Ruhezustand des Telefons die Tasten ▲-AUF und ▼-AB um die Anrufer-ID-Liste durchzublättern.

Alle unbeantworteten und beantworteten Anrufe werden in dieser Liste gespeichert. Drücken Sie die Taste ▼-AB um die neuesten Eintrag zu lesen, drücken Sie die Taste ▲-AUF um eine ältere Anrufer-ID anzuzeigen.

Wenn die Anruferliste voll ist, wird der älteste Anruf durch den neuesten Anruf ersetzt.

5.2. Einen Eintrag der Anrufer-ID-Liste anrufen

Drücken Sie während der Anzeige einer Anrufer-ID-Nummer in der Liste die Taste »OK/DIAL«, um im Freisprechmodus direkt diese Nummer anzurufen.

5.3. Telefonnummern aus der Anrufer-ID-Liste im Telefonbuch speichern

Drücken Sie während der Anzeige einer Anrufer-ID-Nummer in der Anrufer-ID-Liste 2 Sekunden lang die »MENÜ«-Taste. Wenn das Display »KOPIEREN IN SPEICHER« anzeigt, drücken Sie zur Bestätigung die Taste »OK/DIAL«. Der Vorgang wird durch die Anzeige »GESPEICHERT« auf dem Display bestätigt, die auch bei aktivierter Telefonsprache vom Telefon angesagt wird.

5.4. Einen Eintrag aus der Anrufer-ID-Liste löschen

Drücken Sie während der Anzeige einer Anrufer-ID-Nummer kurz die »DEL«-Taste, um den Eintrag zu löschen. Auf dem Display erscheint »LOESCHEN?« in der unteren Zeile. Drücken Sie die »DEL«-Taste und halten Sie sie 2 Sekunden lang gedrückt. Die Bestätigung erfolgt durch die Anzeige und - falls aktiviert - Ansage »GELOESCHT«.

5.5. Alle Einträge der Anrufer-ID-Liste löschen

Halten Sie während der Anzeige einer Anrufer-ID-Nummer die »DEL«-Taste 2 Sekunden lang gedrückt. Auf dem Display erscheint »ALLE LÖSCHEN?«. Drücken Sie die »DEL«-Taste erneut und halten Sie sie 2 Sekunden lang gedrückt. Der Vorgang wird durch die Anzeige und - falls aktiviert - Ansage »GELÖSCHT« bestätigt.

6. Telefonbuchverwaltung

Sie können bis zu 30 Telefonbucheinträge im Telefonspeicher speichern, mit maximal 22 Ziffern für Nummern und 16 Zeichen für Namen. Wenn der Telefonbuchspeicher an seine Grenzen stößt und Sie einen weiteren Eintrag hinzufügen möchten, zeigt das Display »SPEICHER VOLL« an. In diesem Fall müssen Sie einen Telefonbucheintrag löschen, bevor Sie einen Neuen hinzufügen können.

Bitte beachten Sie, dass Sie nicht mehrere Einträge mit der gleichen Telefonnummer anlegen können.

6.1. Telefonbucheinträge anzeigen

Drücken Sie im Ruhezustand des Telefons »CID/ESC«, um zur Anrufer-ID und Telefonbuchliste zu wechseln. Wenn das Symbol für die Telefonbuchliste  auf dem Display angezeigt wird, drücken Sie die Tasten ▲-AUF und ▼-AB, um in der Telefonbuchliste zu blättern. Die laufende Nummer des Telefonbucheintrags wird ebenfalls angezeigt.

6.2. Einen Kontakt aus dem Telefonbuch anrufen

Drücken Sie während der Anzeige eines Telefonbucheintrags die Taste »OK/DIAL«, um die Nummer im Freisprechmodus direkt anzurufen.

6.3. Einen Kontakt in das Telefonbuch speichern

Sie können eine Telefonnummer und den dazu gehörenden Namen im Telefonbuch des Telefons speichern. Hinweis: Im Falle eines Fehlers während der Eingabe der Nummer oder des Namens können Sie die letzten Zeichen in der Zeile nacheinander löschen, indem Sie die »DEL«-Taste drücken.

Drücken Sie die MENU-Taste, um die Menüoptionen aufzurufen, und drücken Sie die Tasten ▲-AUF und ▼-AB, um »NUMMER SPEICHERN« auszuwählen. Drücken Sie die Taste »OK/DIAL«, um zu beginnen. Der Cursor blinkt auf der mittleren Zeile. Geben Sie die Telefonnummer ein (bis zu 22 Ziffern).

Wenn die Telefonnummer eingegeben ist, drücken Sie erneut die Taste »OK/DIAL«. Der blinkende Cursor springt auf die unterste Zeile. Geben Sie die Buchstaben des Namens ein, indem Sie die entsprechenden Zifferntasten so oft drücken, bis der gewünschte Buchstabe angezeigt wird. Warten Sie, bis der Cursor an die nächste Stelle springt und wiederholen Sie die Eingabe. Wenn der Name eingegeben ist (bis zu 16 Zeichen), drücken Sie zur Bestätigung die Taste »OK/DIAL«.

Auf dem Display erscheint »NOTRUF AUS« was bedeutet, dass die Nummer nicht in die Notrufliste aufgenommen wird. Wenn Sie die Nummer nicht in die Notrufliste aufnehmen

möchten, drücken Sie einfach die Taste »OK/DIAL«. Die Eingabe wird gespeichert und mit der Anzeige »GESPEICHERT« bestätigt.

Wenn Sie die Nummer zur Notrufliste hinzufügen möchten, drücken Sie die Tasten ▲-AUF oder ▼-AB. Auf dem Display erscheint »NOTRUF EIN«. Wenn Sie zur Bestätigung die Taste »OK/DIAL« drücken, zeigt das Display an, dass Sie die »POSITION« von „1“ bis „5“ wählen müssen.

Hiermit wird die Notruf-Reihenfolge festgelegt, wobei „1“ die erste Nummer ist, die während des Notrufvorgangs angerufen wird, und „5“ die letzte. Ändern Sie die Positionsnummer, indem Sie die Taste -UP oder -DOWN drücken. Die Auswahl umfasst die Positionsnummern, die an andere Telefonbucheinträge vergeben wurden, sowie die nächste freie Positionsnummer. Sollte noch keine Position vergeben worden sein, steht nur „1“ zur Auswahl.

Sollten Sie eine Positionsnummer wählen, die bereits an eine andere Telefonnummer im Telefonbuch vergeben ist, erscheint auf dem Display die Aufforderung »UEBERSCHREIBEN?«

Drücken Sie die »OK/DIAL«-Taste, um den Eintrag im Telefonbuch zu speichern. Bei »NOTRUF EIN« wird die Nummer auch in der Notrufliste gespeichert. Auf dem Display erscheint zur Bestätigung »GESPEICHERT«.

6.4. Eine Nummer auf Kurzwahltaste 1 oder 2 speichern

Rufen Sie das Menü auf, indem Sie die Taste »MENU« drücken. Wählen Sie mit den Tasten ▲-AUF oder ▼-AB »NUMMER SPEICHERN«. Drücken Sie die Taste »OK/DIAL« und geben Sie die Telefonnummer ein (bis zu 22 Ziffern).

Drücken Sie Kurzwahltaste 1 oder Kurzwahltaste 2 und drücken Sie dann erneut die Taste »OK/DIAL«. Auf dem Display wird der Vorgang mit »GESPEICHERT« bestätigt.

Um mit einer Kurzwahltaste zu wählen, drücken Sie einfach Kurzwahltaste 1 oder Kurzwahltaste 2. Nehmen Sie dann den Hörer ab oder drücken Sie die Freisprechtaste um den Anruf einzuleiten. Die gespeicherte Nummer der entsprechenden Kurzwahltaste wird gewählt.

6.5. Einen Kontakt im Telefonbuch löschen

Um einen Telefonbucheintrag zu löschen, rufen Sie die Telefonbuchliste auf und navigieren Sie zu dem entsprechenden Eintrag. Drücken Sie die »DEL«-Taste. Auf dem Display erscheint »LOESCHEN?«

Drücken Sie die »DEL«-Taste und halten Sie sie 2 Sekunden lang gedrückt. Das Display bestätigt den Vorgang mit der Anzeige »GELOESCHT!«. Das Telefon bestätigt auch per Stimme, wenn die Funktion aktiviert ist.

6.6. Alle Kontakte im Telefonbuch löschen

Um alle Telefonbucheinträge zu löschen, rufen Sie die Telefonbuchliste auf. Halten Sie »DEL«-Taste 2 Sekunden gedrückt. Das Display zeigt »ALLES LOESCHEN?«.

Halten Sie erneut die »DEL«-Taste 2 Sekunden gedrückt. Der Vorgang wird auf dem Display mit »GELOESCHT!« bestätigt.

Alle Einträge im Telefonbuch sind nun gelöscht.

7. Menü-Funktionen und Einstellungen

Rufen Sie das Menü auf, indem Sie die Taste »MENU« drücken. Auf dem Display erscheint die erste Menüoption »DISPLAY KONTRAST«. Drücken Sie die Tasten ▲-AUF oder ▼-AB um durch die Menüoptionen zu navigieren:

ZEIT/DATUM EING → NUMMER SPEICHERN → NAMEN AUFNEHMEN → NACHR. AUFNEHMEN → NACHR. PRUEFEN → DISPLAY SPRACHE → ANSANGE → FLASH ZEIT EINST → WAHLVERFAHREN → FUNKSEND. ANMELDEN → ORTSVORW. EINGEB

Wenn das Display eine der Menüoptionen anzeigt, drücken Sie die Taste »OK/DIAL«, um weitere Einstellungen der Option einzugeben.

Beim Navigieren in den Untermenü-Einstellungen drücken Sie die »DEL«-Taste, um zur übergeordneten Menüebene zurückzukehren, oder drücken Sie die »CID/ESC«-Taste, um das Menü zu verlassen.

Nach 30 Sekunden ohne Tasteneingabe kehrt das Telefon in den Ruhezustand zurück.

7.1. Anzeigekontrast einstellen

Rufen Sie das Menü auf, indem Sie die Taste »MENU« drücken. Auf dem Display erscheint »DISPLAY KONTRAST«. Drücken Sie die Taste »OK/DIAL«, um die Kontrasteinstellungen des Displays zu ändern. Die Standardeinstellung ist 3.

Falls gewünscht, können Sie die Tasten ▲-AUF oder ▼-AB drücken, um den Kontrastwert von 1 bis 5 zu ändern. Drücken Sie zur Bestätigung die Taste »OK/DIAL«.

7.2. Vorwahlziffern-Ausblendung

Rufen Sie das Menü auf, indem Sie die Taste »MENU« drücken. Wählen Sie mit den Tasten ▲-AUF oder ▼-AB die Option »ORTSVORW. EINGEB«. Drücken Sie die Taste »OK/DIAL« um die Option zu wählen.

Der Cursor »----« blinkt im mittleren Anzeigefeld. Geben Sie nun Ihre Ortsvorwahl (maximal 5 Ziffern) mit den Zifferntasten ein. Hinweis: Eine falsche Eingabe kann mit der »DEL«-Taste gelöscht werden.

Drücken Sie nach erfolgter Eingabe die »OK/DIAL«-Taste zur Bestätigung. Nach 30 Sekunden geht das Telefon in den Ruhezustand über.

Wenn ein Anruf von einer örtlichen Adresse mit derselben Ortsvorwahl wie Ihre eigene kommt, wird bei der Anzeige der Anrufer-ID-Nummer die Ortsvorwahl am Anfang der Telefonnummer des Anrufers ausgeblendet.

Beispiel:

Nehmen wir an, die Ortsvorwahl lautet 12345.

Wenn die Telefonnummer eines eingehenden Anrufs „12345 67890“ lautet, zeigt das Display nur „67890“ an, da „12345“ automatisch ausgeblendet wird.

7.3. Datum und Zeit einstellen

Rufen Sie das Menü mit der Taste »MENU« auf und wählen Sie mit den Tasten ▲-AUF oder ▼-AB den Eintrag »ZEIT/DATUM EING«. Drücken Sie die »OK/DIAL«-Taste um Änderungen vorzunehmen.

Die erste Einstellung ist die Jahreszahl. Drücken Sie die Tasten -UP oder -DOWN, um das aktuelle Jahr einzustellen. Drücken Sie die Taste »OK/DIAL« zur Bestätigung.

Als nächstes wird das Monatsdatum eingestellt. Drücken Sie die Tasten ▲-AUF oder ▼-AB, um den aktuellen Monat einzustellen. Bestätigen Sie die Eingabe mit der Taste »OK/DIAL«.

Die nächste Einstellung betrifft das Tagesdatum. Stellen Sie mit den ▲-AUF oder ▼-AB-Tasten den aktuellen Tag ein. Drücken Sie die Taste »OK/DIAL« zur Bestätigung.

Fahren Sie mit der Einstellung der Stunde fort. Drücken Sie die Tasten ▲-AUF oder ▼-AB, um die aktuelle Stunde im 24-Stunden-Format einzustellen. Drücken Sie zum bestätigen die Taste »OK/DIAL«.

Die nächste Einstellung sind die Minuten. Stellen Sie mit den ▲-AUF oder ▼-AB-Tasten die aktuelle Minutenzahl ein. Drücken Sie die Taste »OK/DIAL« zur Bestätigung.

Die Eingaben sind nun gespeichert und das Telefon kehrt zur Menuauswahl zurück.

7.4. Gesprochenen Kontaktnamen im Telefonbuch aufnehmen

»NAMEN AUFNEHMEN« gibt Ihnen die Möglichkeit, Ihre eigene Stimme für einen Telefonbucheintrag aufzunehmen. Die Aufnahme wird wiedergegeben wenn die Nummer eines eingehenden Anrufes sich mit dem entsprechenden Eintrag im Telefonbuch deckt.

Rufen Sie das Menü mit der Taste »MENU« auf und wählen Sie mit den Tasten ▲-AUF oder ▼-AB den Eintrag »NAMEN AUFNEHMEN«. Drücken Sie die »OK/DIAL«-Taste. Das Display zeigt die Telefonbuchliste an.

Wählen Sie einen Eintrag mit den ▲-AUF oder ▼-AB-Tasten aus. Drücken und halten Sie die »OK/DIAL«-Taste während Sie Ihre Stimme aufzeichnen. (Die Anzeige »VOICE« blinkt während des Vorgangs). Die maximale Aufnahmezeit beträgt 3 Sekunden.

Der Vorgang kann wiederholt werden, bis Sie mit Ihrer Aufnahme zufrieden sind.

7.5. SOS-Nachricht aufnehmen

Mit »NACHR. AUFNEHMEN« können Sie Ihre eigene Notrufnachricht aufnehmen. Während der Notruffroutine wird die aufgezeichnete Nachricht dem Empfänger des Anrufs vorgespielt und während des Notrufs auch auf dem Telefonlautsprecher wiedergegeben.

Rufen Sie das Menü durch Drücken der »MENU«-Taste auf und navigieren Sie zu »NACHR. AUFNEHMEN«. Halten Sie die »OK/DIAL«-Taste gedrückt, während Sie Ihre Stimme aufnehmen (Die Anzeige »VOICE« blinkt während des Vorgangs). Die maximale Aufnahmedauer beträgt 15 Sekunden.

Nach Beendigung der Aufnahme wird die aufgezeichnete Nachricht wiedergegeben.

Der Vorgang kann wiederholt werden, bis Sie mit der Aufnahme zufrieden sind.

7.6. SOS-Nachricht abhören

»NACHR. PRUEFEN« dient dazu, Ihre aufgenommene Notrufnachricht abzuhören und sie gegebenenfalls auf die voreingestellte Standardnachricht zurück zu setzen.

Rufen Sie das Menü durch Drücken der »MENU«-Taste auf und navigieren Sie zu »NACHR. PRUEFEN«. Drücken Sie die »OK/DIAL«-Taste um Ihre aufgenommene Notrufnachricht auf dem Lautsprecher wieder zu geben.

Um Ihre eigene Notrufnachricht auf die Standard-Notrufnachricht zurück zu setzen: Drücken Sie bei der Wiedergabe der Nachricht die »DEL«-Taste. Ihre eigene Aufnahme wird gelöscht und durch die Standard-Notrufnachricht („Dies ist ein Notruf. Zur Bestätigung die Null drücken“) ersetzt.

7.7. Anzeigesprache einstellen

Eine Änderung der Einstellung der »DISPLAY SPRACHE« ändert nicht nur die Sprache der Anzeige sondern auch diejenige der gesprochenen Ansage.

Rufen Sie das Menü durch Drücken der »MENU«-Taste auf und navigieren Sie zu »DISPLAY SPRACHE«. Drücken Sie die »OK/DIAL«-Taste und wählen Sie eine der 11 verfügbaren Sprachen mit den ▲-AUF oder ▼-AB-Tasten. Drücken Sie die »OK/DIAL«-Taste. Die Sprache der Anzeige und der Ansage sind nun entsprechend geändert.

Zur Beachtung: Wenn Sie Deutsch, Englisch, Französisch, Italienisch oder Spanisch wählen, wird die Sprache der Ansage der Anrufer-ID, des Vorwählens, der Menuoptionen und die Standard-Notrufnachricht entsprechend geändert.

Wenn andere Sprachen gewählt werden, wird die Telefonansagefunktion und die Standard-Notrufnachricht deaktiviert.

7.8. Sprache der Sprachausgabe einstellen

Mit »ANSAGE« kann die Sprache der Ansagefunktion geändert oder deaktiviert werden.

Rufen Sie das Menü durch Drücken der »MENU«-Taste auf und navigieren Sie zu »ANSAGE«. Wählen Sie mit den Tasten ▲-AUF oder ▼-AB die verfügbaren Sprachen Englisch→Deutsch→Französisch→Italienisch→Spanisch→Niederländisch. Wählen Sie »ANSAGE AUS« um die Sprachausgabe zu deaktivieren. Bestätigen Sie Ihre Auswahl mit der »OK/DIAL«-Taste.

Die Anrufer-ID-, Vorwahl-, und Menüansage sowie die Standard-Notrufnachricht werden entsprechend geändert.

Zur Beachtung: Wenn die Option »ANSAGE« nach der Einstellung »DISPLAY SPRACHE« verändert wird, kann die Sprache von derjenigen des Displays abweichen!

7.9. Flash-Zeit einstellen

Falls das Telefon an ein Telefonsystem angeschlossen wird, kann es notwendig sein die Flash-Zeit zu ändern. Wenn das Telefon an eine normale Telefonleitung angeschlossen ist, kann diese Option ignoriert werden.

Rufen Sie das Menü durch Drücken der »MENU«-Taste auf und navigieren Sie zu »FLASH ZEIT EINST«. Drücken Sie die »OK/DIAL«-Taste. Wählen Sie mit den Tasten ▲-AUF oder ▼-AB entweder 100ms, 270ms, 300ms, 600ms oder 80ms. Bestätigen Sie Ihre Auswahl mit der »OK/DIAL«-Taste.

7.10. Wahlverfahren einstellen

Das Wahlverfahren ist werkseitig auf »TON« eingestellt. Diese Einstellung braucht unter normalen Umständen nicht geändert zu werden.

Rufen Sie das Menü auf, indem Sie die Taste »MENU« drücken und navigieren Sie zu »WAHLVERFAHREN«. Drücken Sie die Taste »OK/DIAL«. Verwenden Sie die Tasten ▲-AUF oder ▼-AB um entweder »TON« oder »IMPULS« auszuwählen. Stellen Sie den gewählten Wählmodus ein indem Sie die Taste »OK/DIAL« drücken.

7.11. Weitere Funk-Notrufsender anmelden

Sie können bis zu 5 Funk-Notrufsender mit dem Telefon koppeln. Der mitgelieferte Notrufsender wurde bereits mit dem Telefon gekoppelt und ist einsatzbereit. Wenn Sie weitere Notrufsender anmelden möchten, gehen Sie bitte wie folgt vor:

Rufen Sie das Menü auf, indem Sie die Taste »MENU« drücken und navigieren Sie zu »FUNKSEND. ANMELDEN«. Drücken Sie die Taste »OK/DIAL«. Auf der Anzeige erscheint »ANMELDEN«. Drücken Sie erneut die Taste »OK/DIAL«. Auf dem Display blinkt »ANMELDEN« und zeigt damit den aktiven Kopplungsmodus an. Drücken Sie innerhalb dieser Zeit die rote SOS-Taste des zusätzlichen Notrufsenders.

Wenn die Anmeldung erfolgreich war, erscheint auf der Anzeige »ANGEMELDET«.

Angemeldete Notrufsender löschen

Rufen Sie das Menü auf, indem Sie die Taste »MENU« drücken und navigieren Sie zu »FUNKSEND. ANMELDEN«. Drücken Sie die Taste »OK/DIAL« Wählen Sie mit den ▲-AUF oder ▼-AB-Tasten den Eintrag »LOESCHEN?«. Drücken Sie die »OK/DIAL«-Taste zur Bestätigung. Das Display zeigt »FUNKSEND. ABMELD« und alle bislang gekoppelten Notrufsender sind nun gelöscht.

8. Fehlerbehebung

8.1. Das Telefon funktioniert nicht:

Stellen Sie sicher dass das Netzteil korrekt eingesteckt und unbeschädigt ist. Verwenden Sie nur das Original-Netzteil.

Bitte stellen Sie sicher, dass das Telefonkabel unbeschädigt und korrekt eingesteckt ist. Entfernen Sie eventuell vorhandenes Zubehör, Verlängerungskabel und andere Telefone. Wenn das Telefon danach funktioniert, dann wurde der Fehler durch eine andere Komponente verursacht.

Schließen Sie ein anderes Telefon an Ihren Telefonanschluss an. Wenn dieses Telefon

funktioniert, dann ist Ihr Telefon wahrscheinlich defekt. Bitte wenden Sie sich an den Händler oder den Hersteller.

Versuchen Sie, das Telefon bei einem Nachbarn anzuschliessen. Wenn das Telefon dort funktioniert, dann ist Ihr Telefonanschluss möglicherweise defekt. Rufen Sie die Serviceabteilung Ihres Telefondienstleisters an.

8.2. Die Nummer des Anrufers wird nicht angezeigt

Die Angabe der Anruferinformation muss von Ihrem Telefondienstanbieter unterstützt werden.

Die Angabe der Anruferinformation funktioniert nicht, wenn eine Nebenstellenleitung installiert ist.

Die Rufnummernanzeige kann vom Anrufer unterdrückt sein.

9. Appendix

9.1. Wartung und Pflege

Das **scalla^{SOS}** ist wartungsfrei. Bei Verschmutzung sollten Sie das Gerät gelegentlich mit einem weichen, angefeuchteten Tuch reinigen. Verwenden Sie niemals Alkohol, Verdünnern oder andere organische Lösungsmittel. Das Telefon sollte nicht über längere Zeit direkter Sonneneinstrahlung ausgesetzt werden und darüber hinaus vor großer Hitze, Feuchtigkeit oder starker mechanischer Erschütterung geschützt werden.

Das Gerät ist **nicht** gegen Spritzwasser geschützt. Stellen Sie keine mit Flüssigkeit gefüllten Gegenstände, z.B. Vasen, auf das Gerät. Ebenfalls dürfen keine offenen Brandquellen, wie z.B. brennende Kerzen, auf das Gerät gestellt werden..

9.2. Garantie

Das **scalla^{SOS}** weist eine hohe Betriebssicherheit auf. Sollten trotz sachgerechter Montage und Bedienung Störungen auftreten, setzen Sie sich bitte mit Ihrem Fachhändler in Verbindung oder wenden Sie sich direkt an den Hersteller.

Die Garantieleistung umfasst die kostenlose Reparatur sowie den kostenlosen Rückversand. Das Einsenden sollte möglichst in der Originalverpackung erfolgen, werfen Sie diese daher während der Garantiezeit nicht weg.

Die Garantie verfällt bei Schäden, die durch unsachgemäße Behandlung oder Reparaturversuche durch nicht autorisierte Personen (Zerstörung des Gerätesiegels) herbeigeführt wurden. Garantiereparaturen werden nur bei Einsendung der ausgefüllten Garantiekarte und einer Kopie der Rechnung/Kassenbeleg des Fachhändlers durchgeführt.

Die Gerätenummer muss in jedem Fall mit angegeben werden.

9.3. Entsorgung



Entsorgung von gebrauchten elektrischen und elektronischen Geräten (anzuwenden in den Ländern der Europäischen Union und anderen europäischen Ländern mit einem separaten Sammelsystem für diese Geräte). Das Symbol auf dem Produkt oder seiner Verpackung weist darauf hin, dass dieses Produkt nicht als normaler Haushaltsabfall zu behandeln ist, sondern an einer Annahmestelle für das Recycling von elektrischen und elektronischen Geräten abgegeben werden muss.

Durch Ihren Beitrag zum korrekten Entsorgen dieses Produkts schützen Sie die Umwelt und die Gesundheit Ihrer Mitmenschen. Umwelt und Gesundheit werden durch falsches Entsorgen gefährdet.

Materialrecycling hilft, den Verbrauch von Rohstoffen zu verringern. Weitere Informationen über das Recycling dieses Produkts erhalten Sie von Ihrer Gemeinde, den kommunalen Entsorgungsbetrieben oder dem Geschäft, in welchem Sie das Produkt gekauft haben.



Batterien

Die mitgelieferten Batterien sind recyclingfähig. Bitte entsorgen Sie die Batterien über den Batteriecontainer oder den Fachhandel.

Entsorgen Sie nur entladene Batterien, um den Umweltschutz zu gewährleisten.

9.4. Technische Daten

Telefon:

Abmessungen:	185 x 200 X 75 mm
Gewicht:	612 g
Maximalverstärkung:	+30 dB
Stromversorgung:	Netzteil: Primär 100-240V 50/60 Hz AC Sekundär 9V DC, 300 mA
	Notstrom: 4 x Batterie AAA, 1.5 V alkaline
Länge Netzteilkabel:	1.8 m

Funk-Notrufsender:

Abmessungen:	60,8 x 38,7 x 16,8 mm
Gewicht:	34 g
Stromversorgung:	Batterie Type 23A, 12 V

Technische Änderungen vorbehalten.

9.5. CE-Zeichen

Dieses Gerät erfüllt die Anforderungen folgender EU-Richtlinien:



EN 60950-1:2016 + A11:2009 +A1:2010 +A12:2011 +A2:2013
EN 55032:2015
EN 55024:2010/A1:2015
EN 61000-3-2:2014
EN 61000-3-3:2013

Das Produkt entspricht der Richtlinie 2014/30/EU bezüglich der elektromagnetischen Verträglichkeit und der Richtlinie 2014 /35 / EU (LVD) bezüglich der Sicherheitsvorschriften.

Das Produkt entspricht der ROHS-Norm 2011 / 65 / EU.

Die Konformität mit den o. a. Richtlinie wird durch das CE-Zeichen auf dem Gerät bestätigt.

EC Konformitätserklärungen stehen im Internet zur Verfügung, unter:
www.humantechnik.com/service

Thank you for purchasing the **scalla**^{SOS} phone! We hope that you will enjoy it for a long time. Please read this user manual carefully to ensure that you set up the phone correctly and that you are familiar with all its functions.

Safety instructions

To ensure that you put your telephone into operation and use it safely, please read the following safety instructions and the chapter entitled „Installation“.

Caution:

This telephone can be set to a high volume. To protect your hearing or the hearing of people with normal hearing - particularly children - from damage due to excessive volume, please observe the following instructions:

1. Set a low volume level before you put the handset to your ear.
 2. Adjust the volume to a comfortable level during use.
- Place the machine on a non-slip surface.
 - Lay the connection cables in such a way that they are safe from causing accidents.
 - Never expose the telephone to the following influences:
 - Heat sources
 - Direct sunlight
 - Humidity
 - Protect your phone from moisture, dust, aggressive liquids and vapours.
 - Only connect the connection cables to the corresponding connection sockets.
 - Never
 - open the phone yourself!
 - carry the telephone by the connecting cables!

Introduction and safety instructions.....	22
Package contents.....	24
1. Installation	25
1.1 Where to set up the emergency phone.....	25
1.2 Installing the batteries of the telephone powercut backup.....	25
1.3 Replacement of the pendant battery.....	26
1.4 Connecting the power adaptor and telephone line.....	26
2. Product layout.....	27
3. Features and functions.....	28
4. Basic Functions	
4.1 Make a call	29
4.2 Answer a call	29
4.3 Pre-dial function	29
4.4 Emergency feature	30
4.5 Last number redial	30
4.6 Pause	31
4.7. Flash time function	31
4.8 Adjust earpiece volume	31
4.9 Adjust Hands-free volume	31
4.10 Adjust ringer volume	31
5. Caller ID management	
5.1 View the Caller ID List.....	32
5.2 Dial back from caller ID list	32
5.3. Store a caller ID number into phonebook	32
5.4. Delete a caller ID number	32
5.5. Delete all of caller ID numbers	33
6. Phonebook management	
6.1. View phonebook entries	33
6.2. Dial back from phonebook list	33
6.3. Save a telephone number to the phonebook	34
6.4. Save a telephone number to Hotkey 1 or Hotkey 2	34
6.5. Delete a phonebook entry	34
6.6. Delete all phonebook entries	34

7. Menu function settings

7.1. LCD contrast setting	35
7.2. Area code setting	35
7.3. Time and Date setting:	36
7.4. Name Recording setting	36
7.5. Record Message	36
7.6. Check Message	37
7.7. LCD Language setting	37
7.8. Voice setting	37
7.9. Set flash time	37
7.10. Set Dial Mode	38
7.11. Pairing further pendants	38

8. Troubleshooting

8.1. If the phone does not work.....	38
8.2. The caller phone number is not displayed	39

9. Appendix

9.1. Maintenance and care	39
9.2. Warranty	39
9.3. Disposal	40
9.4. Specifications.....	40
9.5. CE-Conformity.....	41

Package contents

Please check if all following parts are included:

- Telephone »scalla^{SOS}«
- Power supply unit
- Telephone-to-handset cable
- Handset
- Wireless emergency button with lanyard
- 4 batteries, size AAA
- User manual
- Warranty card

Should any parts be missing, kindly contact your specialist dealer or the manufacturer directly.

1. Installation:

1.1 Where to set up the emergency phone

When installing the emergency phone, please consider that the unit should be within the signal range of the emergency pendant, therefore placed in an area of common use during day and night. The range of the pendant is reduced by structural obstacles (for example walls) and has a range up to 40 meters in an open area.

1.2 Installing the batteries of the telephone powercut backup

The telephone requires 4 pieces of Type AAA 1.5V Alkaline batteries for the backup of all functions (including the emergency call function) for a maximum of 12 hours.

The telephone numbers in memory and voice recording are stored in a non-volatile flash memory which does not require battery backup.

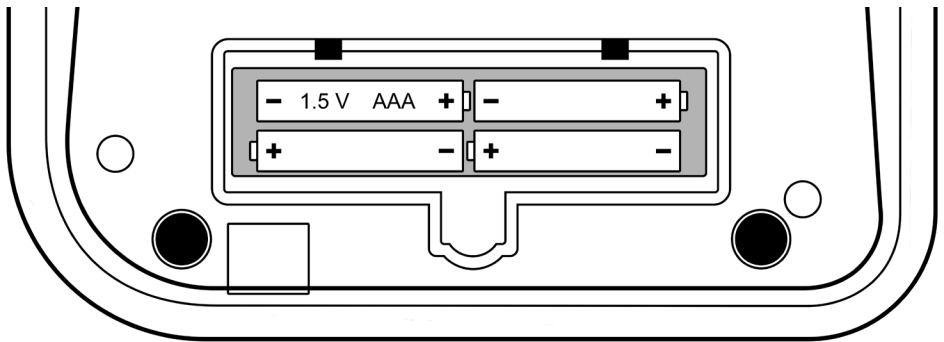

Make sure that the telephone is disconnected from the telephone line and the mains power supply before opening the battery compartment.



Please proceed as follows when inserting the batteries:

1. Remove the battery compartment cover underneath the phone.
2. Insert four 1.2 V alkaline batteries (size AAA, included) into the battery compartment. Ensure that the batteries are inserted with correct polarity!
3. Close the battery compartment cover.

Please note:

1. When the battery symbol  appears on the LCD display, you should replace the batteries.
2. For safety reasons, if the battery voltage becomes too low, the phone will automatically shut down. In this case, the display will fade out and all functions will be off, except the basic functions, such as calling, dialling, receiving etc. which will still be working.
3. When the batteries are replaced, replug the AC power adaptor. The display will light up and the symbol  will disappear from the display.

1.3 Replacement of the emergency pendant battery

The pedant is equipped with a pre-installed 12V internal battery (type 23A). Each time the red button is pressed, the LED will light up to indicate the transmission. In case the LED does not light up, please replace battery with a new one. Use a small Phillips screwdriver to remove the 3 screws holding the pendant together. Exchange the battery and re-assemble the pendant.

1.4 Connecting the power adaptor and telephone line

Connect the plug of the power supply with the power socket marked with »DC 9V« on the rear of the telephone and connect the telephone line with the line-in socket. For safety reasons, please only use the power adaptor which is supplied with the telephone.

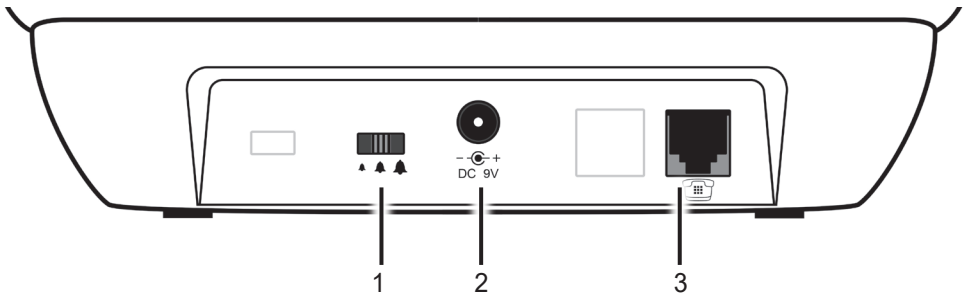

- 1) Ringer volume switch 2) DC 9V power socket 3) Telephone line socket

2. Product layout:

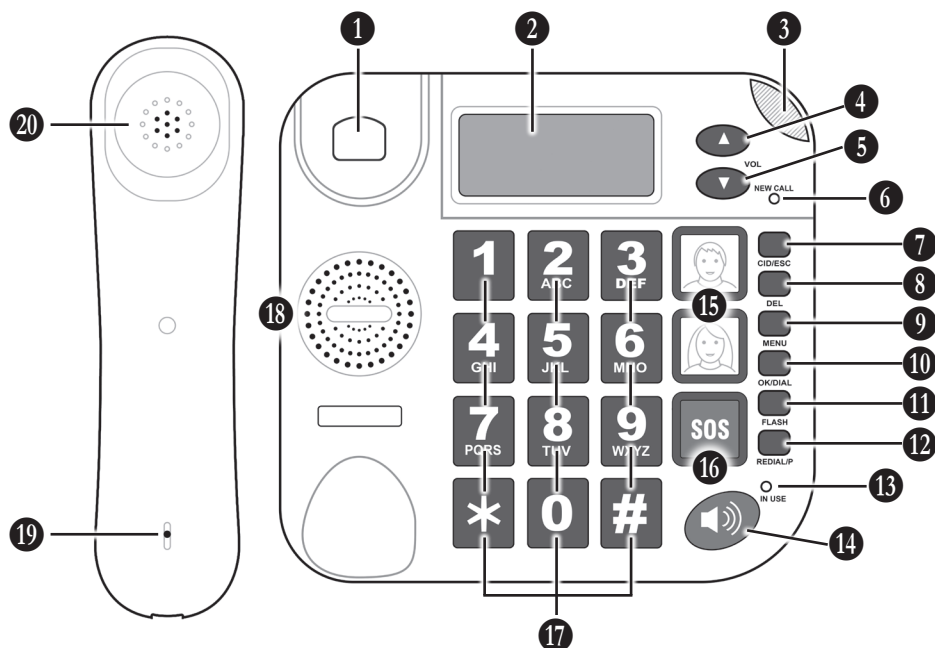

- 1 Hook switch
- 2 Display. The top line indicates date and various icons, middle area indicates 14 digits of numbers, the bottom line shows the letters of phone-book entries and the menu.
- 3 Visual incoming call indicator. This area flashes when a call is coming in.
- 4 UP key. In standby, press the key to scroll up in the caller ID list. When navigating within the menu, press the key to move upwards within the menu options. During a phone call, press the UP key to increase the volume.
- 5 DOWN key. In standby, press the key to scroll down in the caller ID list. In menu navigation, press the key to move downwards within the menu options. During a phone call, press the DOWN key to reduce the volume.
- 6 NEW CALL indicator. This LED flashes if the phone has received unanswered calls.
- 7 CID/ESC key. In standby, press the key to switch to the caller ID and phonebook list, then press UP or DOWN key to view the list. In menu mode, press the key to exit the menu operation.
- 8 DEL key. When in number and character input mode, press the key to delete one digit or a letter. In the menu operation mode, press the key to exit the menu levels.

- 9 MENU key. In standby, press the key to enter the menu. In menu mode, press the key to navigate through menu options.
- 10 OK/DIAL key. In menu navigation, press the key to confirm menu options and enter further menu steps. When browsing the caller ID list or phonebook, press the key to dial the indicated number.
- 11 FLASH key. Press the key to trigger a flash time (line breaking, for PABX systems).
- 12 REDIAL/P key. Press to redial the last dialed number or to insert a pause of 3.6 seconds when dialling a number.
- 13 IN USE indicator. This LED lights up when the receiver is off the hook.
- 14 HANDS FREE button. Press the button to turn the hands-free mode on or off.
- 15 Hotkeys 1 and 2. These keys can be used for the shortcut-dialling of often used telephone numbers. Press to dial the assigned number. A photograph of a person or any other image can be laid into the buttons. The image size is 20 x 20 mm.
- 16 SOS key. Press the SOS key for 3 seconds to trigger the SOS call procedure.
- 17 Numeric keys 0-9, *, #. Press these to enter numbers or letters.
- 18 Loudspeaker for hands-free mode.
- 19 Microphone of handset.
- 20 Loudspeaker of handset.

3. Features and functions

- **Easy to see:** Big buttons and large characters on the display screen. The display has a high resolution with 5 levels of contrast and full backlight. Incoming calls are indicated by a red light.
- **Easy to hear:** The ringtone volume can be adjusted, and the volume of the caller can also be increased or lowered. The handset has inbuilt induction for compatibility with hearing systems.
- **Voice guide:** When navigating the menu, the positions are voiced in the set language (the voice function can be deactivated).
- **Talking keypad:** in pre-dialling mode, the phone will voice the digit of each pressed keypad button.
- **Talking caller ID:** The telephone will say the name or the number of the person calling, according to the set language.
- **Spoken phonebook number:** You can record your voice to announce the name of the caller. When an incoming call comes from the caller which is stored in phonebook, the phone will play the recorded name. If no voice is recorded for the entry, the telephone will announce the phone number. The name or number is also read while browsing in the phonebook.

- **Recordable emergency message:** An emergency message of up to 20 seconds length can be recorded.
- **Phonebook emergency list with priority setting:** When a telephone number is stored in the phonebook list, you can decide if the number is an emergency number and in which priority it is to be called. 5 numbers can be assigned as an emergency call recipient.
- **Emergency pendant:** Included wireless pendant with a range of 40 meters in open areas. Up to 5 pendants can be used with the same telephone (optional).
- **Answering a call from the emergency pendant:** You can answer an incoming call by pressing the wireless SOS button for 3 seconds. The incoming call is relayed to the speaker. Press the SOS button again for 3 seconds to end the call.
- **Hotkeys 1 and 2:** The telephone features two memory keys for the fast dialling of important numbers - like family members, the police or an ambulance.

4. Basic functions:

4.1 Make a call

Pick up the handset or press the hands-free key, and you can hear the dial tone from the handset or speaker if the line is connected. Enter the desired number to make a call. If the dialed number exceeds 14 digits, it will show the last 14 digits only. After 6 seconds, the display will indicate the call timer. If the call is answered by the other side, the communication is established.

If you have completed your call, replace the handset or press the hands-free key again to end the telephone call.

4.2 Answer a call

At an incoming call, the telephone rings and the call indicator flashes. If the caller ID function is available for the line, the »NEW CALL« indicator will also flash, the caller ID number is shown on screen and the telephone will voice the caller's number.

If the number matches with a phonebook entry, the stored name will be shown also. Pick up the handset or press the hands-free key to answer the call.

After talking, hang up the handset or press hands-free again to end the call. The call timer will indicate the spent call time for a short while.

4.3 Pre-dial function

When the handset is placed on the cradle, you can enter the digits of a telephone number you wish to call directly. This allows for more time when entering a long number. The display shows the corresponding digits and the telephone will voice them accordingly. The maximum possible length of a telephone number is 32 digits.

An entry can be corrected by pressing the »DEL«-key, which deletes the last digit in the row, one by one.

After having entered the number, pick up the handset or press the »hands-free« key or press »OK/DIAL« key to dial the number.

4.4 Emergency Feature

The telephone is equipped with an emergency call feature, specially designed for people living alone. It sports an »SOS« key on the top of the telephone, and also provides a wireless pendant for making an emergency call.

When »SOS« key on the telephone or the button on pendant is pressed for 3 seconds, the phone will:

- a) A loud acoustic alarm is sounded for 15 seconds to get immediate help within the house.
- b) If no help arrives, the phone dials up to 5 defined numbers from the emergency call list in sequence (for emergency number editing, please refer to "store number");
- c) If the called number answers the emergency call, either the default pre-recorded message "*This is an emergency call, to accept the call press zero*" or the user-recorded emergency message will be played back. If the call recipient presses the 0 key on his telephone, 2 minutes of hands-free speakerphone conversation will be activated.
- d) After 2 minutes, warning beeps will sound and after 10 seconds, the first emergency call is disconnected and the next emergency number in the list will be dialed. If the call recipient presses key »1« and then key »5« during the warning beeps, the speakerphone conversation can last more 2 minutes again, and so on.

The call recipient can also cancel the speakerphone conversation at any time by pressing key »1«, followed by key »9«.

- e) Press and hold the »SOS« button on the telephone or the emergency pendant for 3 seconds and the emergency call process will be stopped.

Please note: The emergency call routine can only function if emergency dial numbers have been defined.

If no numbers are set, only the acoustic alarm will be sounded for 15 seconds when the emergency feature is triggered.

4.5 Last number redial

Pick up the handset or press the hands-free button, then press the »REDIAL/P« key. The telephone will automatically dial the last dialed number.

Please note: The redial number can be a maximum of up to 32 digits, including *, # and P(Pause).

4.6 Pause

This feature is not commonly used and may only be needed on special occasions.

When dialling with the handset off the cradle or when pre-dialling, press the »REDIAL/P« key to insert a pause in the chain of digits. The display will show the letter »P« in the row of entered numbers, When the combination is dialed, the line will insert a 3.6 second pause at the position while dialling.

Note: The 3.6 second pause can also be saved into a phonebook number or the memory of hotkeys 1 and 2.

4.7. Flash time function

This feature is not commonly used and may only be needed on special occasions.

In case the telephone is used within a PABX (multi-client telephone system), it can be necessary to insert flash time for some special functions. In offhook mode, press the »FLASH« key to insert flash time. The flash time length can be changed in the menu. Please read "*Set flash time*".

4.8 Adjust handset volume

During a phone call, the volume of the handset can be adjusted with the ▲-UP and ▼-DOWN buttons. »▲« means increasing the volume and »▼« lowers the volume.

4.9 Adjust Hands-free volume

The volume of a hands-free call can also be adjusted by using the ▲-UP and ▼-DOWN buttons. Pressing »▲« increases the volume and pressing »▼« lowers the volume.

4.10 Adjust ringer volume

The ringer volume switch can be found on the rear of the telephone. There are 3 selectable volume levels, marked by bell symbols: low, medium and high. The ringtone volume can be set accordingly.

5. Caller ID management

This feature is available if you have subscribed to the caller line identification service of your telephone network service provider. Your phone can store up to 30 answered and unanswered calls with the date and time information in the call list.

The caller ID sequence is shown on the top line with date and time together.

The number will be kept on the display for 30 seconds when the phone is ringing. If the number matches with one of the entries in your phonebook, the stored name will be displayed on the bottom line of the display.

Missed calls are tagged as »NEW« at the beginning of the missed call entry. Once the missed call entry has been read, the tag will be removed.

If several calls come from the same call number, the entry is tagged as »REPEAT«, shown before the call number, with the date and time of the most recent call.

When the telephone is on standby, the display will indicate the total number of new calls as »NEW :XX«, with XX here standing as the amount of calls.

If the caller ID number is withheld, »Withheld« will be displayed.

If the caller ID number is unavailable, »Out Of Area« will be displayed.

5.1 View the Caller ID List

In standby, press the ▲-UP or ▼-DOWN buttons to view the caller ID list.

All unanswered and answered calls are saved in this list. Press the ▼-DOWN button to read the latest caller ID, press ▲-UP button to view an older caller ID.

When the call list is full, the oldest call will be replaced by the latest call.

5.2 Dial back from caller ID list

While viewing a caller ID number in the list, press »OK/DIAL« key to directly call back to number in hands-free speakerphone mode.

5.3. Store a caller ID number into the phonebook

While viewing a caller ID number in the caller ID list, press the »MENU« key for 2 seconds. When the display shows »COPY TO MEMORY«, press the »OK/DIAL« key to confirm. The task is confirmed by the display indicating »SAVED«, which is also voiced by the phone.

5.4. Delete a caller ID number

While viewing a caller ID number, shortly press the »DEL« key to delete the entry. The display shows »DELETE?« on the bottom line. Press and hold the »DEL« key for 2 seconds. The task is confirmed by the display indicating »DELETED«, which is also voiced by the phone.

5.5. Delete all caller ID numbers

While viewing a caller ID number, press and hold »DEL« key for 2 seconds. The display shows »DELETE ALL?« on the bottom line. Press and hold the »DEL« key again for 2 seconds. The task is confirmed by the display indicating »DELETED«, which is also voiced by the phone.

6. Phonebook management

You can store up to 30 phonebook entries in the telephone memory, with maximum of 22 digits for numbers and 16 characters for names. Should the phonebook memory be at its limit and you want to add another entry, the display will indicate »MEMORY FULL«. In this case you must delete one phonebook entry before you can add a new one. Please note that you cannot add multiple entries with the same phone number.

6.1. View phonebook entries

In standby, press »CID/ESC« to switch to the caller ID and phonebook list. When the phonebook list icon  is shown on the display, press the ▲-UP or ▼-DOWN buttons to browse the phonebook list. The phonebook entry sequence number is also shown.

6.2. Dial back from phonebook list

While viewing a phonebook number, press »OK/DIAL« key to directly call the number in hands-free speakerphone mode.

6.3. Save a telephone number to the phonebook

You can save a telephone number and the corresponding name to the phone's telephone book.

In case of a wrong input while still entering the number or name, correct the entry by pressing the »DEL« key to delete the last character in the row, one by one.

Press the »MENU« key to enter the menu options and press the ▲-UP or ▼-DOWN buttons to select »STORE NUMBER«. Press the »OK/DIAL« key to start. The cursor flashes on the middle line. Enter the telephone number (up to 22 digits).

When the telephone number is entered, press the »OK/DIAL« key again. The flashing cursor jumps to the bottom line. Enter the letters of the name by pressing the corresponding numeric keys repeatedly until the desired letter is displayed. Wait for the cursor to jump to the next position and repeat. When the name is entered (up to 16 characters), press the »OK/DIAL« key to confirm.

The display shows »EMERGENCY OFF«, which means that the number has not been added to the emergency number call list. If you do not wish to add the number to the emergency list, press the »OK/DIAL« key and the entry will be saved, which the display confirms by showing »SAVED!«.

If you wish to add the number to the emergency list, press the ▲-UP or ▼-DOWN button. The display shows »EMERGENCY ON«. When pressing the »OK/DIAL« key to confirm, the display will indicate you to select the »LOCATION« from 1 to 5.

This defines the emergency call priority sequence, with »1« being the first number to be called during the emergency call process and »5« the last. Change the location number by pressing the ▲-UP or ▼-DOWN button. The offered selection comprises the location numbers given to other phonebook entries as well as the next free position number.

Should you choose a location number which is already given to another telephone number in the phonebook, the display will prompt »OVERWRITE?«

Press the »OK/DIAL« key to save the entry to the phonebook. If »EMERGENCY ON« is selected, the number is also saved to the emergency call list. The display confirms by showing »SAVED!«.

6.4. Store a number on Hotkey 1 or Hotkey 2

Enter the menu by pressing the »MENU« key. Use the ▲-UP or ▼-DOWN buttons to select »STORE NUMBER«. Press the »OK/DIAL« key and enter the phone number (up to 22 digits).

Press Hotkey 1 or Hotkey 2, then press the »OK/DIAL« key again. The display confirms the process by showing »SAVED!«.

To dial using a Hotkey, simply press Hotkey 1 or Hotkey 2. Then pick up the handset or press the hands-free button to access the line and the stored number of the according Hotkey will be dialed.

6.5. Delete a phonebook entry

To delete a phonebook entry, access the phonebook list and navigate to the according entry. Press the »DEL« key. The display will show »DELETE?«.

Press and hold the »DEL« key for 2 seconds. The display confirms the process by showing »DELETED !«. The phone will also confirm by voice, if the feature is enabled.

6.6. Delete all phonebook entries

To delete all phonebook entries, access the phonebook list. Press and hold the »DEL« key for 2 seconds. The display will show »DELETE ALL?«.

Press and hold the »DEL« key for 2 seconds again. The display confirms the process by showing »DELETED !«. The phone will also confirm by voice, if the feature is enabled. All entries within the phonebook are now deleted.

7. Menu function settings

In standby, press the »MENU« key to access the main menu. The display will show the first menu option »LCD CONTRAST«. Press the ▲-UP or ▼-DOWN buttons to navigate through the menu options:

ENTER TIME/DATE → STORE NUMBER → NAME RECORDING → RECORD MESSAGE → CHECK MESSAGE → LCD LANGUAGE → VOICE → SET FLASH TIME → SET DIAL MODE → PAIR NEW PENDANT → LOCAL AREA CODE.

When the display shows one of the menu options, press the »OK/DIAL« key to enter the further settings of the option.

When navigating in submenu settings, press the »DEL« key to return to the higher menu level or press the »CID/ESC« key to exit the menu as such.

After entering or modifying a menu setting, if 30 seconds pass without any button interaction, the phone will return to the standby mode.

7.1. LCD contrast setting

Enter the menu by pressing the »MENU« key. The display shows »LCD CONTRAST«. Press the »OK/DIAL« key to enter the display's contrast settings. The default contrast setting is 3.

If desired, you can press the ▲-UP or ▼-DOWN buttons to modify the contrast level from 1 to 5. Press the »OK/DIAL« key to confirm the setting.

7.2. Area code setting

Enter the menu by pressing the »MENU« key and navigate to »LOCAL AREA CODE«. Press the »OK/DIAL« key to enter the area code setting.

The cursor » ---- « is blinking above »AREA CODE«. Enter the area code with the numeric keys (5 digits maximum). Please note: An error can be corrected with the »DEL«-key. Press the »OK/DIAL« key to confirm. After 30 seconds, the telephone returns to the standby mode.

If a call comes from a local address, with the same area code as your own, when viewing the caller ID number, the area code number at the beginning of the caller's phone number will be hidden.

Example:

Let us assume the local area code number is 12345.

If the phone number of an incoming call is »12345 67890« , the display shows only »67890« as »12345« is automatically hidden.

7.3. Time and Date setting

Enter the menu by pressing the »MENU« key and navigate to »ENTER TIME/DATE«, then press the »OK/DIAL« key to enter the time and date settings.

The first setting is the year. Press the ▲-UP or ▼-DOWN buttons to set the current year. Press the »OK/DIAL« key to confirm.

Next, the month date is set. Press the ▲-UP or ▼-DOWN buttons to set the current month. Press the »OK/DIAL« key to confirm.

The next setting is the day date. Press the ▲-UP or ▼-DOWN buttons to set the current day. Press the »OK/DIAL« key to confirm.

Continue with the hour setting. Press the ▲-UP or ▼-DOWN buttons to set the current hour in the 24 hour format. Press the »OK/DIAL« key to confirm.

The next setting is the minutes. Press the ▲-UP or ▼-DOWN buttons to set the current minute count. Press the »OK/DIAL« key to confirm.

The settings are saved and the display returns to the main menu options.

7.4. Name Recording

»Name Recording« serves to record your own voice for a phonebook entry. The recording will be played back when the number of an incoming call is identified as one listed in the phonebook.

Enter the menu by pressing the »MENU« key and navigate to »NAME RECORDING«. Press the »OK/DIAL« key. The display will show the phonebook list.

Select a phonebook entry with the ▲-UP or ▼-DOWN buttons. Press and hold the »OK/DIAL« key while you record your voice (»VOICE« will flash on the display while holding the key). The maximum recording length is 3 seconds.

The procedure can be repeated if the recording did not have the desired result.

7.5. Record Message

»Record Message« enables you to record your own message for the SOS emergency call procedure. During the emergency call routine, the recorded message will be played back to the recipient of the call and will also be played back on the telephone speaker while the emergency call is being made.

Enter the menu by pressing the »MENU« key and navigate to »RECORD MESSAGE«. Press and hold the »OK/DIAL« key while you record your voice (»VOICE« will flash on the display while holding the key). The maximum recording length is 15 seconds.

After ending the recording, the recording message will be played back.

The procedure can be repeated if the recording did not have the desired result.

7.6. Check Message

»Check Message« gives you the possibility to check the user-recorded SOS call message and reset it to the default pre-recorded SOS message if desired.

Enter the menu by pressing the »MENU« key and navigate to »CHECK MESSAGE«. The SOS message will be played back from the loudspeaker when you press the »OK/DIAL« key.

To reset your own recorded SOS message to the pre-recorded SOS message:

While playing back your own recorded SOS message, press the »DEL« key. The own recorded message will be reset to the default pre-recorded message (*"This is an emergency call, to accept the call press zero"*).

7.7. LCD Language setting

Changing the setting of »LCD LANGUAGE« will not only change the language of the menu but also of the voice prompts given by the phone.

Enter the menu by pressing the »MENU« key and navigate to »LCD LANGUAGE«. Press the »OK/DIAL« key. Navigate through the list of the 11 available languages with ▲-UP or ▼-DOWN buttons and press the »OK/DIAL« key when the desired language is indicated on the display.

Please note: When selecting English, German, French, Italian, Dutch or Spanish, the voice of the talking telephone function will change accordingly. The caller ID, pre-dialling, menu prompt and the default SOS messages are also correspondingly changed.

If other languages than these are selected as the LCD language, the voice of the caller ID, the pre-dialling announcement and the default SOS message will be disabled.

7.8. Voice setting

In this setting, the language of the phone voice can be selected.

Enter the menu by pressing the »MENU« key and navigate to »VOICE«. Press the »OK/DIAL« key. Use the ▲-UP or ▼-DOWN buttons to choose between English→German→French→Italian→Spanish→Dutch or select »VOICE NO« to deactivate the function. Set the desired language with the »OK/DIAL« key.

The caller ID, pre-dialling, menu prompt and the default SOS messages are also correspondingly changed.

Please note: If »VOICE« is modified after the »LCD LANGUAGE« setting, the language of the voice can be different from language type of the display!

7.9. Set flash time

In case the telephone is connected to an internal telephone system, it may be necessary to modify the flash time. This setting can be ignored if the telephone is connected to an individual phone line.

Enter the menu by pressing the »MENU« key and navigate to »SET FLASH TIME«.

Press the »OK/DIAL« key. Use the ▲-UP or ▼-DOWN buttons to select 100ms, 270ms, 300ms, 600ms or 80ms. Set the desired flash time with the »OK/DIAL« key.

7.10. Set Dial Mode

The telephone dial mode is set to »TONE« by default. This setting does not need to be changed under usual circumstances.

Enter the menu by pressing the »MENU« key and navigate to »SET DIAL MODE«. Press the »OK/DIAL« key. Use the ▲-UP or ▼-DOWN buttons to select either "TONE" or "PULSE". Set the selected dial mode by pressing the »OK/DIAL« key.

7.11. Pairing further pendants

You can pair up to 5 emergency pendants with the telephone. The included pendant has already been paired to the telephone and is ready for use. If you wish to pair further pendants, please proceed as follows:

Enter the menu by pressing the »MENU« key and navigate to »PAIR NEW PENDANT«. Press the »OK/DIAL« key. The display will indicate »PAIRING«. Press the »OK/DIAL« key again. »PAIRING« will flash on on the display, indicating the active pairing mode. Within this time, press the red SOS button of the additional pendant. If the pairing is successful, the display will show »DONE«.

Deleting paired emergency pendants

Enter the menu by pressing the »MENU« key and navigate to »PAIR NEW PENDANT«. Press the »OK/DIAL« key. The display will indicate »PAIRING«. Use the ▲-UP or ▼-DOWN buttons to select »DELETE?«. Press the »OK/DIAL« key to confirm. The display indicates »DELETE DEVICE« and all paired pendants are deleted.

8. Troubleshooting

8.1. If the phone does not work:

Please ensure that the power supply is undamaged and is correctly plugged into the phone and the electrical outlet. Use only the original power supply.

Please ensure that the phone cable is undamaged and is correctly plugged into the phone and the phone line socket.

Remove possible existing accessories, extension cables and other phones. If the phone works afterwards, then the fault was caused by a different device.

Connect a different phone to your phone connection. If this phone works, then your phone is probably defective. Please contact the retailer or the manufacturer.

Try to connect the phone at a neighbor's house. If the phone works there, then your

phone connection is possibly defective. Call the service department of your telephone service provider.

8.2. The caller phone number is not displayed

Phone number indication must be supported by your telephone service provider.

The phone number indication does not work if an extension line has been installed.

The phone number indication may be suppressed by the caller.

9. Appendix

9.1. Maintenance and care

The **scalla**^{SOS} does not require any maintenance. If it becomes dirty, simply wipe it clean with a soft, damp cloth. Never use spirits, thinners or other organic solvents.

Do not expose it to full sunlight.

In addition, it must be protected against excessive heat, moisture and severe mechanical shocks.

Note: This product is not protected against splash water. Do not place any containers filled with water, such as flower vases, or anything with an open flame, such as a lit candle, above or near the product.

9.2. Warranty

The **scalla**^{SOS} is a very reliable product. Should a malfunction occur despite the unit having been set up and operated correctly, please contact your dealer or the manufacturer directly.

This warranty covers the repair of the product and returning it to you free of charge.

It is recommended that you send in the product in its original packaging, so keep the packaging for the duration of the warranty period.

The warranty does not apply to damage caused by incorrect handling or attempts to repair the unit by unauthorised parties (destruction of the seal on the unit).

Repairs will only be carried out under warranty if the completed warranty card is returned accompanied by a copy of the dealer's invoice/till receipt.

Always specify the product serial number in any event.

9.3. Disposal



Disposal of used electrical and electronic units (applicable in the countries of the European Union and other European countries with a separate collection system).

The symbol on the product or the packaging indicates that this product is not to be handled as ordinary household waste but has to be returned to a collecting point for the recycling of electrical and electronic units. You protect the environment and health of your fellow man by the correct disposal of this product.

Environment and health are endangered by incorrect disposal. Material recycling helps to reduce the consumption of raw material. You will receive further information on the recycling of products from your local community, our communal disposal company or your local dealer.



Batteries

The included batteries are recyclable. Please dispose the batteries through the battery container or the specialist shop. Please dispose only discharged batteries to ensure environmental protection.

9.4. Specifications

Telephone:

Dimensions:	185 x 200 X 75 mm
Weight:	612 g
Maximum amplification gain:	+30 dB
Electrical supply:	Power supply: Primary 100-240V 50/60 Hz AC Secondary 9V DC, 300 mA
	Battery backup: 4 x AAA, 1.5 V alkaline
Length of power supply cable:	1.8 m

SOS Pendant:

Dimensions:	60,8 x 38,7 x 16,8 mm
Weight:	34 g
Electrical supply:	Battery type 23A, 12 V

Technical specifications subject to change without prior notice.

9.5. CE-Conformity

This device complies to the following EC standards:



EN 60950-1:2016 + A11:2009 +A1:2010 +A12:2011 +A2:2013
EN 55032:2015
EN 55024:2010/A1:2015
EN 61000-3-2:2014
EN 61000-3-3:2013

The compliance with the above mentioned requirements is shown by the CE-label.
The product complies with the 2014/30/EU Directive relating to the electromagnetic compliancy and with the 2014 /35 / EU (LVD) concerning safety regulations.
The Product complies with the ROHS 2011 / 65 / EU Standard.

EU conformity declarations are available on the Internet under:
www.humantechnik.com/service.

Merci d'avoir acheté le téléphone **scalla^{SOS}** ! Nous espérons que vous l'apprécierez longtemps. Veuillez lire attentivement ce mode d'emploi afin de vous assurer que vous avez correctement configuré le téléphone et que vous connaissez toutes ses fonctions.

Consignes de sécurité

Afin de mettre votre téléphone en service et de l'utiliser en toute sécurité, veuillez lire les consignes de sécurité suivantes ainsi que le chapitre intitulé „Installation“.

Attention :

Ce téléphone peut être réglé sur un volume sonore élevé. Pour protéger votre audition ou celle des personnes ayant une audition normale - en particulier les enfants - contre les dommages dus à un volume sonore trop élevé, veuillez respecter les instructions suivantes :

1. Réglez un faible niveau de volume avant de mettre le combiné à votre oreille.
 2. Réglez le volume à un niveau confortable pendant l'utilisation.
- Placez l'appareil sur une surface antidérapante.
 - Posez les câbles de connexion de manière à ce qu'ils ne puissent pas provoquer d'accidents.
 - N'exposez jamais le téléphone aux influences suivantes :
 - Sources de chaleur
 - La lumière directe du soleil
 - Humidité
 - Protégez votre téléphone contre l'humidité, la poussière, les liquides et les vapeurs agressives.
 - Ne branchez les câbles de raccordement qu'aux prises de raccordement correspondantes.
 - Ne jamais
 - ouvrir le téléphone vous-même !
 - porter le téléphone par les câbles de connexion !

Introduction et consignes de sécurité.....	42
Contenu de l'emballage.....	44
1. Installation	45
1.1 Où installer le téléphone d'urgence.....	45
1.2 Installation des batteries du téléphone d'urgence en cas de coupure de courant	45
1.3 Remplacement de la pile du bouton d'urgence.....	46
1.4 Raccordement de l'adaptateur électrique et de la ligne téléphonique.....	46
2. Présentation du produit.....	47
3. Caractéristiques et fonctions.....	48
4. Fonctions de base	
4.1. Passer un appel.....	49
4.2. Répondre à un appel.....	49
4.3. Fonction de pré-composition.....	49
4.4. Caractéristique d'urgence.....	50
4.5. Recomposition du dernier numéro.....	50
4.6. Pause	51
4.7.. Fonction de temps du flash.....	51
4.8. Régler le volume du combiné.....	51
4.9. Ajustement du volume des mains-libres.....	51
4.10. Ajuster le volume de la sonnerie.....	51
5. Gestion de l'identification de l'appelant	
5.1. Voir la liste des appelants.....	52
5.2. Rappeler à partir de la liste d'identification de l'appelant	52
5.3. Enregistrer un numéro d'identification de l'appelant dans le répertoire téléphonique.....	52
5.4. Effacer un numéro d'identification de l'appelant.....	52
5.5. Effacer tous les numéros d'identification de l'appelant	53
6. Gestion de l'annuaire téléphonique	
6.1. Afficher les entrées de l'annuaire téléphonique.....	53
6.2. Recomposer à partir de la liste de l'annuaire téléphonique.....	53
6.3. Enregistrer un numéro de téléphone dans l'annuaire.....	54
6.4. Enregistrer un numéro de téléphone sur la touche de raccourci 1 ou 2.....	54
6.5. Supprimer une entrée de l'annuaire téléphonique.....	54
6.6. Effacer toutes les entrées du répertoire téléphonique	54

7. Paramètres des fonctions du menu

7.1. Réglage du contraste de l'écran LCD.....	55
7.2. Définition de l'indicatif régional.....	55
7.3. Réglage de l'heure et de la date.....	56
7.4. Paramètres d'enregistrement du nom.....	56
7.5. Enregistrer le message	56
7.6. Vérifier le message.....	57
7.7. Réglage de la langue	57
7.8. Réglage de la voix.....	57
7.9. Régler le temps flash.....	57
7.10. Mode de numérotation fixe.....	58
7.11. Appariement d'autres boutons d'urgence.....	58

8. Dépannage

8.1. Le téléphone ne fonctionne pas.....	58
8.2. Le numéro de téléphone de l'appelant n'est pas affiché.....	58

9. Annexe

9.1. Maintenance et entretien.....	59
9.2. Garantie.....	59
9.3. Environnement/Recyclage.....	60
9.4. Caractéristiques techniques.....	60
9.5. Marquage de conformité CE.....	61

Contenu de l'emballage

Veuillez vérifier si toutes les parties suivantes sont incluses :

- Téléphone « **scalla**^{SOS} »
- Unité d'alimentation électrique
- Câble de téléphone à téléphone
- Combiné
- Bouton d'urgence sans fil avec dragonne
- 4 piles, taille AAA
- Manuel d'utilisation
- Carte de garantie

En cas de pièces manquantes, veuillez contacter votre revendeur spécialisé ou le fabricant directement.

1. Installation:

1.1 Où installer le téléphone d'urgence

Lors de l'installation du téléphone d'urgence, veuillez considérer que l'appareil doit se trouver dans la portée du signal du pendentif d'urgence, donc placé dans une zone d'utilisation courante de jour comme de nuit. La portée du bouton d'urgence est réduite par les obstacles structurels (par exemple les murs) et peut atteindre 40 mètres dans un espace ouvert.

1.2 Installation des batteries du téléphone d'urgence en cas de coupure de courant

Le téléphone nécessite 4 piles alcalines de type AAA 1,5V pour la sauvegarde de toutes les fonctions (y compris la fonction d'appel d'urgence) pendant un maximum de 12 heures.

Les numéros de téléphone en mémoire et l'enregistrement vocal sont stockés dans une mémoire flash non volatile qui ne nécessite pas de batterie de secours.

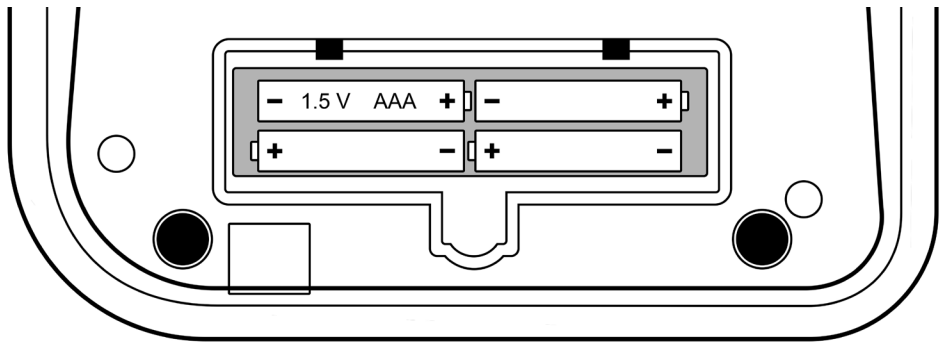

Assurez-vous que le téléphone est déconnecté de la ligne téléphonique et de l'alimentation secteur avant d'ouvrir le compartiment des piles.



Veuillez procéder comme suit lors de l'insertion des piles :

1. Retirez le couvercle du compartiment des piles sous le téléphone.
2. Insérez quatre piles alcalines de 1,2 V (taille AAA, fournies) dans le compartiment des piles. Veillez à ce que les piles soient insérées en respectant la polarité !
3. Fermez le couvercle du compartiment des piles.

Veuillez noter :

1. Lorsque le symbole de la pile  apparaît sur l'écran LCD, vous devez remplacer les piles.
2. Pour des raisons de sécurité, si la tension des piles devient trop faible, le téléphone s'éteint automatiquement. Dans ce cas, l'écran s'éteindra et toutes les fonctions seront désactivées, à l'exception des fonctions de base, telles que l'appel, la numérotation, la réception, etc. qui continueront à fonctionner.
3. Lorsque les piles sont remplacées, rebranchez l'adaptateur secteur. L'écran s'allumera et le symbole  disparaîtra de l'affichage.

1.3 Remplacement de la pile du bouton d'urgence

Le bouton d'urgence est équipé d'une batterie interne préinstallée de 12V (type 23A). Chaque fois que l'on appuie sur le contacteur SOS rouge, la LED s'allume pour indiquer la transmission. Si la LED ne s'allume pas, veuillez remplacer la batterie par une nouvelle. Utilisez un petit tournevis Phillips pour retirer les 3 vis qui maintiennent le pendentif ensemble. Remplacez la pile et remontez le bouton d'urgence.

1.4 Raccordement de l'adaptateur électrique et de la ligne téléphonique

Branchez la fiche de l'alimentation électrique à la prise marquée « DC 9V » à l'arrière du téléphone et connectez la ligne téléphonique à la prise d'entrée ligne.

Pour des raisons de sécurité, veuillez utiliser uniquement l'adaptateur électrique fourni avec le téléphone.

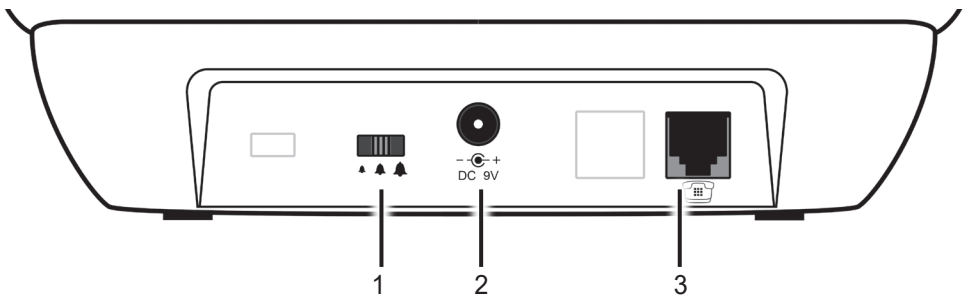

- 1) Sélecteur de volume de la sonnerie
- 2) Prise de courant 9V DC
- 3) Prise de ligne téléphonique

2. Présentation du produit

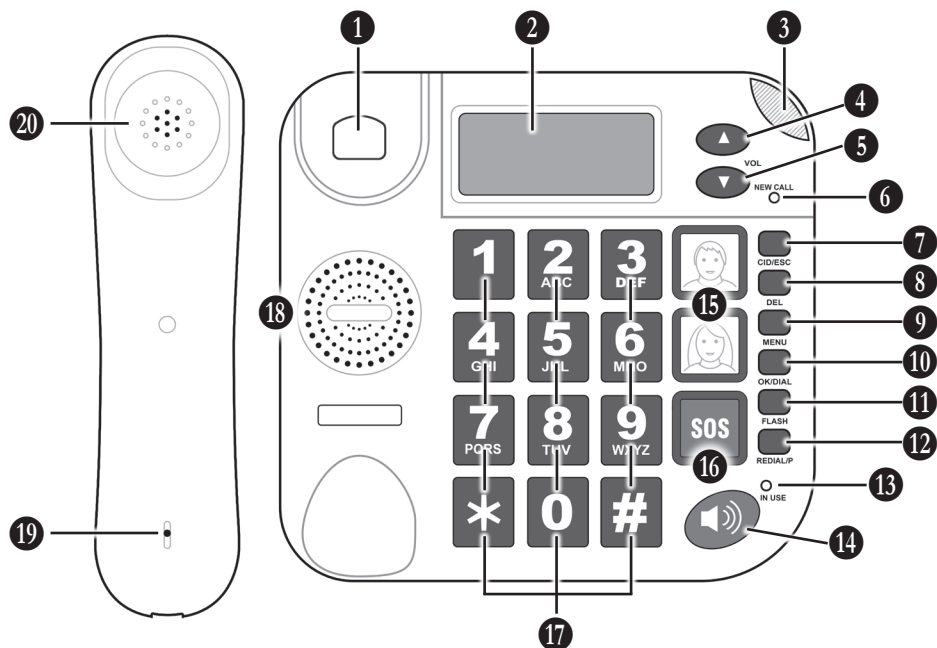

- 1 Interrupteur du combiné
- 2 Affichage LCD. La ligne supérieure indique la date et diverses icônes, la zone centrale indique 14 chiffres, la ligne inférieure indique les lettres de l'annuaire et le menu.
- 3 Indicateur visuel d'appel entrant. Cet indicateur clignote lorsqu'un appel arrive.
- 4 Touche ▲. En mode veille, appuyez sur la touche pour faire défiler vers le haut la liste des appelants. Lorsque vous naviguez dans le menu, appuyez sur la touche pour vous déplacer vers le haut dans les options du menu. Pendant un appel téléphonique, appuyez sur la touche ▲ pour augmenter le volume.
- 5 Touche ▼. En mode veille, appuyez sur la touche pour faire défiler vers le bas la liste d'identification des appelants. En mode de navigation dans le menu, appuyez sur la touche pour vous déplacer vers le bas dans les options du menu. Pendant un appel téléphonique, appuyez sur la touche ▼ pour réduire le volume.
- 6 Indicateur NEW CALL. Ce voyant clignote si le téléphone a reçu des appels sans réponse.
- 7 Touche CID/ESC. En mode de veille, appuyez sur la touche pour passer à la liste d'identification de l'appelant et au répertoire, puis appuyez sur la touche ▲ ou ▼ pour afficher la liste. En mode menu, appuyez sur la touche pour quitter le fonctionnement du menu.
- 8 Touche DEL. Lors de la saisie de chiffres et de lettres, appuyez sur la touche pour effacer un chiffre ou une lettre. En mode de fonctionnement du menu, appuyez sur la touche pour quitter les niveaux du menu.

- 9 Touche MENU. En mode veille, appuyez sur la touche pour entrer dans le menu. En mode menu, appuyez sur la touche pour naviguer dans les options du menu.
- 10 Touche OK/DIAL. En mode de navigation dans le menu, appuyez sur la touche pour confirmer les options du menu et entrer dans les étapes suivantes du menu. Lorsque vous parcourez la liste d'identification des appelants ou le répertoire, appuyez sur la touche pour composer le numéro indiqué.
- 11 Touche FLASH. Appuyez sur la touche pour déclencher un temps de flash (coupure de ligne, pour les systèmes PABX).
- 12 Touche REDIAL/P. Appuyez sur cette touche pour recomposer le dernier numéro composé ou pour insérer une pause de 3,6 secondes lors de la composition d'un numéro.
- 13 Indicateur IN USE. Ce voyant s'allume lorsque le récepteur est décroché.
- 14 Bouton MAINS LIBRES. Appuyez sur ce bouton pour activer ou désactiver le mode mains libres.
- 15 Touches de raccourci 1 et 2. Ces touches peuvent être utilisées pour la numérotation abrégée de numéros de téléphone souvent utilisés. Appuyez sur cette touche pour composer le numéro attribué. Une photo d'une personne ou toute autre image peut être déposée dans les touches. La taille de l'image est de 20 x 20 mm.
- 16 Touche SOS. Appuyez sur la touche SOS pendant 3 secondes pour déclencher la procédure d'appel SOS.
- 17 Touches numériques 0-9, *, #. Appuyez sur ces touches pour entrer des chiffres ou des lettres.
- 18 Haut-parleur pour le mode mains libres.
- 19 Microphone du combiné.
- 20 Haut-parleur du combiné.

3. Caractéristiques et fonctions

Facile à voir : De gros boutons et de gros caractères sur l'écran d'affichage. L'écran a une haute résolution avec 5 niveaux de contraste et un rétro-éclairage complet. Les appels entrants sont signalés par un voyant rouge.

Facile à entendre : Le volume de la sonnerie peut être réglé, et le volume de l'appelant peut également être augmenté ou diminué. Le combiné est doté d'un système d'induction intégré pour une compatibilité avec les systèmes auditifs.

Guide vocal : Lors de la navigation dans le menu, les positions sont prononcées dans la langue choisie (la fonction vocale peut être désactivée).

Clavier parlant : en mode de pré-composition, le téléphone émet le chiffre de chaque touche du clavier.

Identification vocale de l'appelant : Le téléphone prononce le nom ou le numéro de la personne qui appelle, selon la langue choisie (EN, DE, FR, NL, ES, IT).

Numéro du répertoire parlé : Vous pouvez enregistrer votre voix pour annoncer le nom de l'appelant. Lorsqu'un appel entrant provient de l'appelant et qu'il est enregistré dans le répertoire, le téléphone fait jouer le nom enregistré. Si aucune voix n'est enregistrée pour l'entrée, le téléphone annoncera le numéro de téléphone. Le nom ou le numéro est également lu lors de la navigation dans le répertoire.

Message d'urgence enregistrable : Un message d'urgence d'une durée maximale de 20 secondes peut être enregistré.

Liste d'urgence du répertoire téléphonique avec définition des priorités : Lorsqu'un numéro de téléphone est enregistré dans la liste du répertoire, vous pouvez décider si le numéro est un numéro d'urgence et dans quelle priorité il doit être appelé. 5 numéros peuvent être attribués comme destinataire d'un appel d'urgence.

Bouton d'urgence : Inclut un bouton sans fil d'une portée de 40 mètres dans les zones ouvertes. Jusqu'à 5 boutons peuvent être utilisés avec le même téléphone (en option).

Répondre à un appel depuis le bouton d'urgence : Vous pouvez répondre à un appel entrant en appuyant sur le bouton SOS sans fil pendant 3 secondes. L'appel entrant est relayé au haut-parleur. Appuyez à nouveau sur le bouton SOS pendant 3 secondes pour mettre fin à l'appel.

Touches de raccourci 1 et 2 : Le téléphone dispose de deux touches de mémoire pour la composition rapide de numéros importants - comme ceux des membres de la famille, de la police ou d'une ambulance.

4. Fonctions de base

4.1. Passer un appel

Décrochez le combiné ou appuyez sur la touche „mains libres“ , et vous pourrez entendre la tonalité du combiné ou du haut-parleur si la ligne est connectée. Entrez le numéro souhaité pour passer un appel. Si le numéro composé dépasse 14 chiffres, seuls les 14 derniers chiffres seront affichés. Après 6 secondes, l'écran indiquera le minuteur d'appel. Si l'appel est répondu par l'autre partie, la communication est établie.

Si vous avez terminé votre appel, raccrochez le combiné ou appuyez à nouveau sur la touche „mains libres“ pour mettre fin à l'appel.

4.2. Répondre à un appel

Lors d'un appel entrant, le téléphone sonne et l'indicateur d'appel clignote. Si la fonction d'identification de l'appelant est disponible pour la ligne, l'indicateur « NEW CALL » clignote également, le numéro d'identification de l'appelant s'affiche à l'écran et le téléphone émet le numéro de l'appelant.

Si le numéro correspond à une entrée du répertoire téléphonique, le nom enregistré s'affiche également. Décrochez le combiné ou appuyez sur la touche „mains libres“  pour répondre à l'appel.

Après avoir parlé, raccrochez le combiné ou appuyez à nouveau sur la touche  pour mettre fin à l'appel. Le minuteur d'appel indiquera la durée de l'appel pendant un court instant.

4.3. Fonction de pré-composition

Lorsque le combiné est placé sur la base, vous pouvez entrer les chiffres d'un numéro de téléphone que vous souhaitez appeler directement. L'écran affiche les chiffres correspondants et le téléphone les prononce en conséquence. La longueur maximale possible d'un numéro de téléphone est de 32 chiffres.

Une entrée peut être corrigée en appuyant sur la touche « DEL », qui efface un par un le dernier chiffre de la ligne.

Après avoir entré le numéro, décrochez le combiné ou appuyez sur la touche  ou sur la touche « OK/DIAL » pour composer le numéro.

4.4. Caractéristique d'urgence

Le téléphone est équipé d'une fonction d'appel d'urgence, spécialement conçue pour les personnes vivant seules. Il comporte une touche « SOS » sur le dessus du téléphone, ainsi qu'un bouton sans fil permettant d'effectuer un appel d'urgence.

Lorsque la touche « SOS » du téléphone ou le bouton du pendentif est enfoncé pendant 3 secondes, le téléphone se met en marche :

- a) Une forte alarme acoustique est déclenchée pendant 15 secondes pour obtenir une aide immédiate dans la maison.
- b) Si aucune aide n'arrive, le téléphone compose successivement jusqu'à 5 numéros définis dans la liste des appels d'urgence (pour l'édition des numéros d'urgence, veuillez-vous référer à „numéro de magasin“) ;
- c) Si le numéro appelé répond à l'appel d'urgence, soit le message pré-enregistré par défaut „*Ceci est un appel de secours. Appuyez sur zéro pour accepter*“, soit le message d'urgence enregistré par l'utilisateur sera diffusé. Si le destinataire de l'appel appuie sur la touche 0 de son téléphone, 2 minutes de conversation en mode mains libres seront activées.
- d) Après 2 minutes, des bips d'avertissement se font entendre et après 10 secondes, le premier appel d'urgence est déconnecté et le numéro d'urgence suivant de la liste est composé. Si le destinataire de l'appel appuie sur la touche „1“ puis sur la touche „5“ pendant les bips d'avertissement, la conversation par haut-parleur peut à nouveau durer 2 minutes, et ainsi de suite.
Le destinataire de l'appel peut également annuler la conversation sur haut-parleur à tout moment en appuyant sur la touche „1“, suivie de la touche „9“.
- e) Maintenez la touche « SOS » du téléphone ou du bouton d'urgence enfoncée pendant 3 secondes et le processus d'appel d'urgence sera arrêté.

Veuillez noter : La routine d'appel d'urgence ne peut fonctionner que si des numéros d'appel d'urgence ont été définis.

Si aucun numéro n'a été défini, seule l'alarme sonore sera déclenchée pendant 15 secondes lorsque la fonction d'urgence est activée.

4.5. Recomposition du dernier numéro

Décrochez le combiné ou appuyez sur le bouton , puis appuyez sur la touche « REDIAL/P ». Le téléphone composera automatiquement le dernier numéro composé. Veuillez noter : le numéro de recomposition peut comporter un maximum de 32 chiffres, dont *, # et P (Pause).

4.6. Pause

Cette fonction n'est pas couramment utilisée et peut n'être nécessaire qu'à des occasions particulières.

Lorsque vous composez avec le combiné hors du socle ou lors de la pré-composition, appuyez sur la touche « REDIAL/P » pour insérer une pause dans la chaîne de chiffres. L'écran affichera la lettre „P“ dans la rangée de chiffres saisie. Lorsque la combinaison est composée, la ligne insérera une pause de 3,6 secondes à la position en cours de composition.

Note : La pause de 3,6 secondes peut également être enregistrée dans un numéro du répertoire ou dans la mémoire des touches de raccourci 1 et 2.

4.7. Fonction de temps du flash

Cette fonction n'est pas couramment utilisée et peut n'être nécessaire qu'à des occasions particulières.

Si le téléphone est utilisé dans un PABX (système téléphonique multi-clients), il peut être nécessaire d'insérer un temps de flash pour certaines fonctions spéciales. En mode déconnecté, appuyez sur la touche „FLASH“ pour insérer le temps de clignotement. La durée du temps de flash peut être modifiée dans le menu.

Veuillez lire „Régler la durée du flash“.

4.8. Régler le volume du combiné

Pendant un appel téléphonique, le volume du combiné peut être réglé à l'aide des boutons ▲ et ▼. ▲ signifie augmenter le volume et ▼ le diminuer.

4.9. Ajustement du volume des mains-libres

Le volume d'un appel mains libres peut également être réglé à l'aide des boutons ▲ et ▼. Une pression sur ▲ augmente le volume et une pression sur ▼ le diminue.

4.10. Ajuster le volume de la sonnerie

Le commutateur de volume de la sonnerie se trouve à l'arrière du téléphone. Il y a 3 niveaux de volume sélectionnables, marqués par des symboles de sonnerie : faible, moyen et élevé. Le volume de la sonnerie peut être réglé en conséquence.

5. Gestion de l'identification de l'appelant

Cette fonction est disponible si vous avez souscrit au service d'identification de la ligne appelante de votre fournisseur de services de réseau téléphonique. Votre téléphone peut stocker jusqu'à 30 appels répondus et non répondus avec les informations de date et d'heure dans la liste d'appels.

La séquence d'identification de l'appelant est indiquée sur la ligne supérieure avec la date et l'heure en même temps.

Le numéro sera conservé sur l'écran pendant 30 secondes lorsque le téléphone sonne. Si le numéro correspond à l'une des entrées de votre répertoire, le nom mémorisé s'affiche sur la ligne inférieure de l'écran.

Les appels manqués sont marqués comme „NOUV“ au début de l'entrée d'appel manqué. Une fois l'appel manqué lu, l'étiquette est retirée.

Si plusieurs appels proviennent du même numéro d'appel, l'entrée est étiquetée comme „REPEAT“, affichée avant le numéro d'appel, avec la date et l'heure de l'appel le plus récent.

Lorsque le téléphone est en veille, l'écran indique le nombre total de nouveaux appels comme „NOUV :XX“, XX étant ici le nombre d'appels.

Si le numéro d'identification de l'appelant est retenu, „RETENU“ sera affiché.

Si le numéro de l'appelant n'est pas disponible, „HORS ZONE“ sera affiché.

5.1. Voir la liste des appelants

En veille, appuyez sur les boutons ▲ ou ▼ pour afficher la liste des appelants.

Tous les appels auxquels on a répondu et ceux auxquels on n'a pas répondu sont enregistrés dans cette liste. Appuyez sur le bouton ▼ pour lire la dernière identification de l'appelant, appuyez sur le bouton ▲ pour afficher une identification plus ancienne.

Lorsque la liste d'appels est pleine, l'appel le plus ancien sera remplacé par le plus récent.

5.2. Rappeler à partir de la liste d'identification de l'appelant

Tout en visualisant un numéro d'identification de l'appelant dans la liste, appuyez sur la touche « OK/DIAL » pour rappeler directement le numéro en mode mains libres.

5.3. Enregistrer un numéro d'identification de l'appelant dans le répertoire téléphonique

Tout en visualisant un numéro dans la liste d'identification de l'appelant, appuyez sur la touche « MENU » pendant 2 secondes. Lorsque l'écran affiche „COPIE MEMOIRE“, appuyez sur la touche « OK/DIAL » pour confirmer. La tâche est confirmée par l'affichage de „ENREGISTRE“, qui est également prononcé par le téléphone, si la fonction est activée.

5.4. Effacer un numéro d'identification de l'appelant

Lorsque vous visualisez un numéro d'appel, appuyez brièvement sur la touche « DEL » pour supprimer l'entrée. L'écran affiche „EFFACER ?“ sur la ligne inférieure. Appuyez sur la touche « DEL » et maintenez-la enfoncée pendant 2 secondes. La tâche est confirmée par l'affichage de „EFFACE !“, qui est également prononcé par le téléphone.

5.5. Effacer tous les numéros d'identification de l'appelant

Tout en visualisant le numéro de l'appelant, appuyez sur la touche « DEL » et maintenez-la enfoncée pendant 2 secondes. L'écran affiche „EFFACER TOUT ?“ sur la ligne inférieure. Appuyez à nouveau sur la touche « DEL » et maintenez-la enfoncée pendant 2 secondes. La tâche est confirmée par l'affichage indiquant „EFFACE !“, qui est également prononcé par le téléphone.

6. Gestion de l'annuaire téléphonique

Vous pouvez stocker jusqu'à 30 entrées de répertoire dans la mémoire du téléphone, avec un maximum de 22 chiffres pour les numéros et de 16 caractères pour les noms. Si la mémoire du répertoire téléphonique est à sa limite et que vous souhaitez ajouter une autre entrée, l'écran affichera „MEM. PLEINE“ Dans ce cas, vous devez supprimer une entrée du répertoire avant de pouvoir en ajouter une nouvelle.

Veillez noter que vous ne pouvez pas ajouter plusieurs entrées avec le même numéro de téléphone.

6.1. Afficher les entrées de l'annuaire téléphonique

En veille, appuyez sur « CID/ESC » pour passer à l'identification de l'appelant et à la liste du répertoire téléphonique. Lorsque l'icône de la liste du répertoire  est affichée à l'écran, appuyez sur les touches ▲ ou ▼ pour parcourir la liste du répertoire. Le numéro de séquence d'entrée dans le répertoire est également affiché.

6.2. Recomposer à partir de la liste de l'annuaire téléphonique

Lorsque vous consultez un numéro du répertoire, appuyez sur la touche « OK/DIAL » pour appeler directement le numéro en mode mains libres.

6.3. Enregistrer un numéro de téléphone dans l'annuaire

Vous pouvez enregistrer un numéro de téléphone et le nom correspondant dans l'annuaire du téléphone.

En cas de saisie erronée lors de la saisie du numéro ou du nom, corrigez l'entrée en appuyant sur la touche « DEL » pour effacer un à un les derniers caractères de la ligne.

Appuyez sur la touche « MENU » pour entrer dans les options du menu et appuyez sur les touches ▲ ou ▼ pour sélectionner „GARDER NUMERO“. Appuyez sur la touche « OK/DIAL » pour commencer. Le curseur clignote sur la ligne du milieu. Entrez le numéro de téléphone (jusqu'à 22 chiffres).

Une fois le numéro de téléphone saisi, appuyez à nouveau sur la touche « OK/DIAL ». Le curseur clignotant saute à la ligne inférieure. Entrez les lettres du nom en appuyant sur les touches numériques correspondantes jusqu'à ce que la lettre souhaitée s'affiche. Attendez que le curseur saute à la position suivante et répétez. Lorsque le nom est saisi (jusqu'à 16 caractères), appuyez sur la touche « OK/DIAL » pour confirmer.

L'écran affiche „PAS APP. SECOURS“, ce qui signifie que le numéro n'a pas été ajouté à la liste des numéros d'urgence. Si vous ne souhaitez pas ajouter le numéro à la liste

des numéros d'urgence, appuyez sur la touche « OK/DIAL » et l'entrée sera enregistrée, ce que l'écran confirme en affichant „ENREGISTRE !“

Si vous souhaitez ajouter le numéro à la liste des numéros d'urgence, appuyez sur la touche ▲ ou ▼. L'écran affiche „APPEL SECOURS“. Lorsque vous appuyez sur la touche « OK/DIAL » pour confirmer, l'écran vous indique de sélectionner le „POSITION“ de 1 à 5.

Cela permet de définir la séquence de priorité des appels d'urgence, le „1“ étant le premier numéro à appeler pendant le processus d'appel d'urgence et le „5“ le dernier. Modifiez le numéro de localisation en appuyant sur la touche ▲ ou ▼. La sélection proposée comprend les numéros de localisation donnés aux autres entrées du répertoire ainsi que le prochain numéro de position libre.

Si vous choisissez un numéro de position qui est déjà attribué à un autre numéro de téléphone du répertoire, l'écran vous demandera „REEMPLACER“. Appuyez sur la touche « OK/DIAL » pour enregistrer l'entrée dans le répertoire. Si „APPEL SECOURS“ est sélectionné, le numéro est également enregistré dans la liste des appels d'urgence. L'écran confirme en affichant „ENREGISTRE !“.

6.4. Enregistrer un numéro de téléphone sur la touche de raccourci 1 ou 2

Entrez dans le menu en appuyant sur la touche « MENU ». Utilisez les touches ▲ ou ▼ pour sélectionner „GARDER NUMERO“. Appuyez sur la touche « OK/DIAL » et entrez le numéro de téléphone (jusqu'à 22 chiffres).

Appuyez sur la touche de raccourci 1 ou la touche de raccourci 2, puis appuyez à nouveau sur la touche « OK/DIAL ». L'écran confirme le processus en affichant „ENREGISTRE !“

Pour composer un numéro à l'aide d'une touche de raccourci, il suffit d'appuyer sur la touche de raccourci 1 ou la touche de raccourci 2. Décrochez ensuite le combiné ou appuyez sur la touche  pour accéder à la ligne et le numéro mémorisé de la touche de raccourci correspondante sera composé.

6.5. Supprimer une entrée de l'annuaire téléphonique

Pour supprimer une entrée de l'annuaire, accédez à la liste de l'annuaire et naviguez jusqu'à l'entrée correspondante. Appuyez sur la touche « DEL ». L'écran affichera „EFFACER ?“.

Appuyez sur la touche « DEL » et maintenez-la enfoncée pendant 2 secondes. L'écran confirme le processus en affichant „EFFACE !“ Le téléphone confirme également par la voix, si la fonction est activée.

6.6. Effacer toutes les entrées du répertoire téléphonique

Pour supprimer toutes les entrées de l'annuaire, accédez à la liste de l'annuaire. Appuyez sur la touche « DEL » et maintenez-la enfoncée pendant 2 secondes. L'écran affichera « EFFACER TOUS ? »

Appuyez à nouveau sur la touche « DEL » et maintenez-la enfoncée pendant 2 secondes. L'écran confirme le processus en affichant « EFFACE ! » Le téléphone confirme également par la voix, si la fonction est activée. Toutes les entrées du répertoire sont alors effacées.

7. Paramètres des fonctions du menu

En veille, appuyez sur la touche « MENU » pour accéder au menu principal. L'écran affichera la première option du menu „CONTRASTE ECRAN“. Appuyez sur les touches ▲ ou ▼ pour naviguer dans les options du menu :

ENTR. HEURE/DATE → GARDER NUMÉRO → ENREGISTRER NOM → EN-REG. MESSAGE → VERIFIER MESSAGE → LANGUE → PAROL → TEMPS FLASH → TON/IMPULSION → NOUV. BOUTON → CODE ZONALE.

Lorsque l'écran affiche l'une des options du menu, appuyez sur la touche « OK/DIAL » pour entrer les autres paramètres de l'option.

Lorsque vous naviguez dans les paramètres des sous-menus, appuyez sur la touche « DEL » pour revenir au niveau supérieur du menu ou appuyez sur la touche « CID/ESC » pour quitter le menu en tant que tel.

Après avoir entré ou modifié un paramètre du menu, si 30 secondes s'écoulent sans qu'aucune touche ne soit actionnée, le téléphone se remet en mode veille.

7.1. Réglage du contraste de l'écran LCD

Entrez dans le menu en appuyant sur la touche « MENU ». L'écran affiche „CONTRASTE ECRAN“. Appuyez sur la touche « OK/DIAL » pour entrer les réglages du contraste de l'écran. Le réglage par défaut du contraste est 3.

Si vous le souhaitez, vous pouvez appuyer sur les touches ▲ ou ▼ pour modifier le niveau de contraste de 1 à 5. Appuyez sur la touche « OK/DIAL » pour confirmer le réglage.

7.2. Définition de l'indicatif régional

Entrez dans le menu en appuyant sur la touche « MENU » et naviguez jusqu'à „CODE ZONALE“. Appuyez sur la touche « OK/DIAL » pour entrer le réglage de l'indicatif local. Le curseur „----“ clignote au-dessus de „CODE ZONALE“. Entrez l'indicatif régional à l'aide des touches numériques (5 chiffres maximum). Remarque : Une erreur peut être corrigée avec la touche « DEL ».

Appuyez sur la touche « OK/DIAL » pour confirmer. Après 30 secondes, le téléphone revient en mode veille.

Si un appel provient d'une adresse locale, avec le même indicatif régional que le vôtre, lors de l'affichage du numéro d'identification de l'appelant, le numéro de l'indicatif régional au début du numéro de téléphone de l'appelant sera masqué.

Exemple :

Supposons que le numéro de l'indicatif local est 12345. Si le numéro de téléphone d'un appel entrant est „12345 67890“, l'écran affiche uniquement „67890“, car „12345“ est automatiquement masqué.

7.3. Réglage de l'heure et de la date

Entrez dans le menu en appuyant sur la touche « MENU » et naviguez jusqu'à „ENTR. HEURE/DATE“, puis appuyez sur la touche « OK/DIAL » pour entrer les paramètres de l'heure et de la date.

Le premier réglage est l'année. Appuyez sur les touches ▲ ou ▼ pour régler l'année en cours. Appuyez sur la touche « OK/DIAL » pour confirmer.

Ensuite, le mois et la date sont réglés. Appuyez sur les touches ▲ ou ▼ pour régler le mois en cours. Appuyez sur la touche « OK/DIAL » pour confirmer.

Le réglage suivant est la date du jour. Appuyez sur les touches ▲ ou ▼ pour régler le jour en cours. Appuyez sur la touche « OK/DIAL » pour confirmer.

Continuez avec le réglage de l'heure. Appuyez sur les touches ▲ ou ▼ pour régler l'heure actuelle au format 24 heures. Appuyez sur la touche « OK/DIAL » pour confirmer.

Le réglage suivant est celui des minutes. Appuyez sur les touches ▲ ou ▼ pour régler le compte des minutes en cours. Appuyez sur la touche « OK/DIAL » pour confirmer.

Les réglages sont enregistrés et l'écran revient aux options du menu principal.

7.4. Paramètres d'enregistrement du nom

Le „ENREGISTRER NOM“ sert à enregistrer votre propre voix pour une entrée de l'annuaire téléphonique. L'enregistrement est lu lorsque le numéro d'un appel entrant est identifié comme figurant dans l'annuaire.

Entrez dans le menu en appuyant sur la touche « MENU » et naviguez jusqu'à „ENREGISTRER NOM“. Appuyez sur la touche « OK/DIAL ». L'écran affiche la liste du répertoire.

Sélectionnez une entrée du répertoire à l'aide des touches ▲ ou ▼.

Appuyez sur la touche « OK/DIAL » et maintenez-la enfoncée pendant que vous enregistrez votre voix („VOICE“ clignote à l'écran pendant que vous maintenez la touche enfoncée). La durée maximale d'enregistrement est de 3 secondes.

La procédure peut être répétée si l'enregistrement n'a pas eu le résultat souhaité.

7.5. Enregistrer le message

Le „ENREG. MESSAGE“ vous permet d'enregistrer votre propre message pour la procédure d'appel d'urgence SOS. Pendant la procédure d'appel d'urgence, le message enregistré sera diffusé au destinataire de l'appel et sera également diffusé sur le haut-parleur du téléphone pendant que l'appel d'urgence est effectué.

Entrez dans le menu en appuyant sur la touche « MENU » et naviguez jusqu'à „ENREG. MESSAGE“. Maintenez la touche « OK/DIAL » enfoncée pendant que vous enregistrez votre voix („VOICE“ clignote à l'écran pendant que vous maintenez la touche enfoncée). La durée maximale d'enregistrement est de 15 secondes.

Une fois l'enregistrement terminé, le message d'enregistrement sera diffusé.

La procédure peut être répétée si l'enregistrement n'a pas eu le résultat souhaité.

7.6. Vérifier le message

„VERIFIER MESSAGE“ vous donne la possibilité de vérifier le message d'appel SOS enregistré par l'utilisateur et de le réinitialiser au message SOS préenregistré par défaut si vous le souhaitez.

Entrez dans le menu en appuyant sur la touche « MENU » et naviguez jusqu'à „VERIFIER MESSAGE“. Le message SOS sera diffusé par le haut-parleur lorsque vous appuierez sur la touche « OK/DIAL ».

Pour réinitialiser votre propre message SOS enregistré au message SOS préenregistré : Pendant la lecture de votre propre message SOS enregistré, appuyez sur la touche « DEL ». Le message enregistré sera réinitialisé au message préenregistré par défaut („*Ceci est un appel de secours. Appuyez sur zéro pour accepter.*“).

7.7. Réglage de la langue

La modification du paramètre „LANGUE“ ne changera pas seulement la langue du menu mais aussi celle des messages vocaux donnés par le téléphone.

Entrez dans le menu en appuyant sur la touche « MENU » et naviguez jusqu'à „LANGUE“. Appuyez sur la touche « OK/DIAL ». Naviguez dans la liste des 11 langues disponibles avec les touches ▲ ou ▼ et appuyez sur la touche « OK/DIAL » lorsque la langue souhaitée est indiquée à l'écran.

Veillez noter : Lorsque vous sélectionnez l'anglais, l'allemand, le français, l'italien, le néerlandais ou l'espagnol, la voix de la fonction de téléphone parlant change en conséquence. L'identification de l'appelant, la prénumérotation, l'invite du menu et les messages SOS par défaut sont également modifiés en conséquence.

Si d'autres langues que celles-ci sont sélectionnées comme langue de l'écran LCD, la voix de l'identification de l'appelant, l'annonce de pré-composition et le message SOS par défaut seront désactivés.

7.8. Réglage de la voix

Dans ce réglage, la langue de la voix du téléphone peut être sélectionnée.

Entrez dans le menu en appuyant sur la touche « MENU » et naviguez jusqu'à „PAROL“. Appuyez sur la touche « OK/DIAL ». Utilisez les touches ▲ ou ▼ pour choisir entre l'anglais→allemand→français→italien→espagnol→néerlandais ou sélectionnez „PAS DE PAROLE“ pour désactiver la fonction. Réglez la langue souhaitée à l'aide de la touche «OK/DIAL».

L'identification de l'appelant, la prénumérotation, l'invite du menu et les messages SOS par défaut sont également modifiés en conséquence.

Remarque : Si „PAROL“ est modifié après le réglage „LANGUE“, la langue de la voix peut être différente du type de langue de l'écran !

7.9. Régler le temps flash

Dans le cas où le téléphone est connecté à un système téléphonique interne, il peut être nécessaire de modifier le temps de flash. Ce paramètre peut être ignoré si le téléphone est connecté à une ligne téléphonique individuelle.

Entrez dans le menu en appuyant sur la touche « MENU » et naviguez jusqu'à „TEMPS FLASH“. Appuyez sur la touche « OK/DIAL ». Utilisez les touches ▲ ou ▼ pour sélectionner 100ms, 270ms, 300ms, 600ms ou 80ms. Réglez la durée de clignotement souhaitée à l'aide de la touche « OK/DIAL ».

7.10. Mode de numérotation fixe

Le mode de numérotation téléphonique est réglé sur „TON“ par défaut. Il n'est pas nécessaire de modifier ce paramètre dans des circonstances normales.

Entrez dans le menu en appuyant sur la touche « MENU » et naviguez jusqu'à „ TON/IMPULSION“. Appuyez sur la touche « OK/DIAL ». Utilisez les touches ▲ ou ▼ pour sélectionner „TON“ ou „IMPULSION“. Réglez le mode de numérotation sélectionné en appuyant sur la touche « OK/DIAL ».

7.11. Appariement d'autres boutons d'urgence

Vous pouvez jumeler jusqu'à 5 pendentifs d'urgence avec le téléphone. Le pendentif inclus a déjà été apparié au téléphone et est prêt à être utilisé. Si vous souhaitez appairer d'autres pendentifs, veuillez procéder comme suit :

Entrez dans le menu en appuyant sur la touche « MENU » et naviguez jusqu'à „NOUV. BOUTON“. Appuyez sur la touche « OK/DIAL ». L'écran affichera „CONNECTER“. Appuyez à nouveau sur la touche « OK/DIAL ». Le message „CONNECTER“ clignote à l'écran, indiquant le mode d'appariement actif. Pendant ce temps, appuyez sur la touche rouge SOS du pendentif supplémentaire.

Si l'appariement est réussi, l'écran affiche „CONNECTE“.

Suppression des pendentifs d'urgence appariés:

Entrez dans le menu en appuyant sur la touche « MENU » et naviguez jusqu'à „NOUV. BOUTON“. Appuyez sur la touche « OK/DIAL ». L'écran affichera „CONNECTER“. Utilisez les touches ▲ ou ▼ pour sélectionner „EFFACER ?“. Appuyez sur la touche « OK/DIAL » pour confirmer. L'écran affiche „DELETE DEVICE“ et tous les pendentifs appariés sont effacés.

8. Dépannage

8.1. Le téléphone ne fonctionne pas :

Veuillez-vous assurer que l'alimentation électrique n'est pas endommagée et qu'elle est correctement branchée sur le téléphone et la prise électrique. N'utilisez que l'alimentation électrique d'origine.

Veillez-vous assurer que le câble du téléphone n'est pas endommagé et qu'il est correctement branché dans le téléphone et dans la prise de la ligne téléphonique.

Retirez les éventuels accessoires, câbles d'extension et autres téléphones existants. Si le téléphone fonctionne par la suite, c'est que la panne a été causée par un autre appareil.

Branchez un autre téléphone à votre prise téléphonique. Si ce téléphone fonctionne, alors votre téléphone est probablement défectueux. Veuillez contacter le revendeur ou le fabricant.

Essayez de brancher le téléphone chez un voisin. Si le téléphone fonctionne à cet endroit, alors votre connexion téléphonique est probablement défectueuse. Appelez le service après-vente de votre fournisseur de services téléphoniques.

8.2. Le numéro de téléphone de l'appelant n'est pas affiché

L'indication du numéro de téléphone doit être prise en charge par votre fournisseur de services téléphoniques.

L'indication du numéro de téléphone ne fonctionne pas si une ligne d'extension a été installée.

L'indication du numéro de téléphone peut être supprimée par l'appelant.

9. Annexe

9.1. Maintenance et entretien

Le **scalla**^{SOS} ne nécessite aucune maintenance. Vous pouvez cependant nettoyer l'appareil de temps en temps avec un chiffon doux et humide. N'utilisez pas d'alcool, de produit diluant ou de solvant organique. Ne pas exposer le téléphone aux rayons du soleil et le protéger contre les chaleurs intenses, l'humidité et les chocs mécaniques.

Attention : L'appareil **n'est pas** protégé contre les projections d'eau. Ne posez aucun objet rempli de liquide près de l'appareil, par exemple un vase. Ne posez aucun objet dégageant une forte chaleur près de l'appareil, par exemple une bougie.

9.2. Garantie

Le **scalla**^{SOS} est très fiable. Si, en dépit d'un montage et d'un emploi corrects, des dysfonctionnements apparaissent, veuillez contacter votre vendeur ou vous adresser directement au fabricant. La garantie comprend la réparation gratuite y compris la réexpédition. Nous recommandons de renvoyer l'appareil dans son emballage d'origine. Ne le jetez donc pas.

Le numéro de série de l'appareil doit impérativement être indiqué. Cette garantie ne s'applique pas pour des dommages occasionnés par une mauvaise manipulation ou encore des tentatives de réparation par des personnes non autorisées (endommagement du cachet signalétique de l'appareil).

Les réparations sous garantie ne sont exécutées qu'après réception du certificat de garantie dûment rempli ou d'une copie de la facture ou du ticket de caisse du vendeur.

Le numéro de série de l'appareil doit être indiqué dans tous les cas.

9.3. Environnement/Recyclage



Recyclage des appareils électriques et électroniques usagés (dans les pays de l'Union Européenne et autres pays européens avec leur propre système de recyclage des appareils).

Le symbole sur le produit ou son emballage indique qu'il ne doit pas être jeté dans les ordures ménagères mais déposé dans un centre de recyclage des appareils électriques et électroniques usagés. Grâce à la mise au rebut conforme de ce produit, vous protégez l'environnement et la santé de tous.

Le recyclage des matériaux aide à diminuer la consommation de matières premières. Votre commune et les services d'élimination des déchets ainsi que votre magasin spécialisé seront en mesure de vous fournir toutes les informations nécessaires pour le recyclage de ce produit.



Piles

Les piles fournis sont recyclables. Veuillez les jeter dans un conteneur de récupération des batteries ou les remettre à votre vendeur. Ne jetez que les piles déchargés.

9.4. Caractéristiques techniques

Téléphone :

Dimensions :	185 x 200 X 75 mm
Poids :	612 g
Gain d'amplification maximum :	+30 dB
Alimentation électrique:	Bloc secteur : Primaire 100-240V 50/60 Hz AC Secondaire 9V DC, 300 mA
Piles de sauvegarde :	4 x AAA, 1.5 V alcaline
Longueur du câble d'alimentation électrique :	1.8 m

Bouton d'urgence :

Dimensions :	60,8 x 38,7 x 16,8 mm
Poids :	34 g
Alimentation :	Pile 23A, 12 V

Les spécifications techniques peuvent être modifiées sans préavis.

9.5. Marquage de conformité CE

Cet appareil remplit les exigences des directives européennes suivantes :



EN 60950-1:2016 + A11:2009 +A1:2010 +A12:2011 +A2:2013
EN 55032:2015
EN 55024:2010/A1:2015
EN 61000-3-2:2014
EN 61000-3-3:2013

Le produit est conforme à la directive 2014/30/UE relative à la conformité électromagnétique et à la directive 2014 /35/UE (LVD) concernant les règles de sécurité.

Le produit est conforme à la norme ROHS 2011 / 65 / UE.

La conformité avec les directives ci-dessus est confirmée par le marquage CE sur l'appareil.

Les déclarations de conformité de l'UE sont disponibles sur Internet à l'adresse suivante : www.humantechnik.com/service

Bedankt voor de aankoop van de scalla^{SOS} telefoon! We hopen dat u er nog lang van zult genieten. Lees deze gebruikershandleiding zorgvuldig door om er zeker van te zijn dat u het toestel correct instelt en dat u alle functies ervan kent.

Om ervoor te zorgen dat u uw telefoon in gebruik neemt en veilig gebruikt, dient u de volgende veiligheidsinstructies en het hoofdstuk „Installatie“ te lezen.

Veiligheidsinstructies

Om ervoor te zorgen dat u uw telefoon in gebruik neemt en veilig gebruikt, dient u de volgende veiligheidsinstructies en het hoofdstuk „Installatie“ te lezen.

Let op:

Bij uw telefoon kan een hoog volume ingesteld worden. Volg onderstaande aanwijzingen op om uw gehoor, of het gehoor van personen met een normaal gehoor, in het specifiek dat van kinderen, te behoeden voor gehoorschade door een te hoog volume:

1. Stel een laag volumeniveau in, voordat u de telefoonhoorn aan uw oor houdt.
 2. Stel het volume tijdens het gebruik in op een voor u aangenaam niveau.
- Zet het apparaat op een slipvaste ondergrond.
 - Leg de aansluitkabel op veilige wijze.
 - Stel de telefoon niet aan de volgende invloeden bloot:
 - warmtebronnen
 - directe zoninstraling
 - vocht
 - Bescherm uw telefoon tegen natheid, stof, agressieve vloeistoffen en dampen.
 - Sluit de aansluitkabel alleen op de desbetreffende aansluitbussen aan.
 - Nooit
 - de telefoon zelf openen!
 - de telefoon aan de aansluitkabels dragen!

Inleiding en veiligheidsinstructies.....	62
Inhoud van de verpakking.....	64
1. Installatie	65
1.1. Waar de noodtelefoon op te stellen.....	65
1.2. Installeren van de batterijen van de telefoon powercut back-up.....	65
1.3. Vervanging van de noodknop-batterij.....	66
1.4. Aansluiting van de voedingsadapter en de telefoonlijn.....	66
2. Lay-out van het product.....	67
3. Eigenschappen en functies.....	68
4. Basisfuncties	
4.1. Een gesprek voeren.....	69
4.2. Een oproep beantwoorden.....	69
4.3. Voorafgaande kiesfunctie.....	69
4.4. Noodvoorziening.....	70
4.5. Laatste nummerherhaling.....	70
4.6. Pause	71
4.7. Flashtijdfunctie.....	71
4.8. Volume van het hoorn aanpassen.....	71
4.9. Handenvrij volume aanpassen.....	71
4.10. Volume van de beltoon aanpassen.....	71
5. Beheer van de beller-ID	
5.1. Bekijk de beller-ID-lijst.....	72
5.2. Terugbellen van beller-ID-lijst.....	72
5.3. Een beller-ID-nummer opslaan in het telefoonboek.....	72
5.4. Een beller-ID-nummer verwijderen.....	72
5.5. Alle beller-ID-nummers verwijderen.....	73
6. Beheer van het telefoonboek	
6.1. Bekijk telefoonboekgegevens.....	73
6.2. Terugbellen vanuit telefoonboeklijst.....	73
6.3. Sla een telefoonnummer op in het telefoonboek.....	73
6.4. Sla een telefoonnummer op bij Sneltoets 1 of Sneltoets 2.....	74
6.5. Een telefoonboekvermelding verwijderen.....	74
6.6. Alle vermeldingen in het telefoonboek verwijderen.....	74

7. Menu function settings

7.1. LCD-contrastinstelling.....	75
7.2. Instelling van het netnummer.....	75
7.3. Tijd en datum instellen.....	76
7.4. Naam opnemen.....	76
7.5. Boodschap opnemen.....	76
7.6. Boodschap controleren.....	77
7.7. LCD Taalinstelling.....	77
7.8. Spraak instellen.....	77
7.9. Flashtijd instellen.....	77
7.10. Kiesmodus instellen.....	78
7.11. Koppelen van verdere noodknoppen.....	78

8. Probleemoplossing

8.1. Als de telefoon niet functioneert.....	78
8.2. Het telefoonnummer van de beller wordt niet weergegeven.....	78

9. Bijlage

9.1. Onderhoud en verzorging.....	79
9.2. Garantie.....	79
9.3. Verwijdering.....	80
9.4. Specificaties.....	80
9.5. CE-conformiteit.....	81

Verpakkingsinhoud

Controleer of alle volgende onderdelen zijn inbegrepen:

- Telefoon »scalla^{SOS}«
- Voedingseenheid
- Telefoon-tot-hoorn kabel
- Telefoonhoorn
- Draadloze noodknop met koord
- 4 batterijen, maat AAA
- Gebruikershandleiding
- Garantiekaart

Als er onderdelen ontbreken, neem dan contact op met uw vakhandelaar of rechtstreeks met de fabrikant.

1. Installatie:

1.1. Waar de noodtelefoon op te stellen

Houd er bij de installatie van de noodtelefoon rekening mee dat het toestel binnen het signaalbereik van de noodhanger moet liggen, en dus overdag en 's nachts in een ruimte voor algemeen gebruik moet worden geplaatst. Het bereik van de hanger wordt beperkt door structurele obstakels (bijvoorbeeld muren) en heeft een bereik tot 40 meter in een open ruimte.

1.2. Installeren van de batterijen van de telefoon powercut back-up

De telefoon vereist 4 stuks Alkaline batterijen van het type AAA 1,5V voor de back-up van alle functies (inclusief de noodoproepfunctie) gedurende maximaal 12 uur.

De telefoonnummers in het geheugen en de spraakopname worden opgeslagen in een niet-vluchtig flashgeheugen dat geen back-up van de batterij nodig heeft.

Zorg ervoor dat de telefoon wordt losgekoppeld van de telefoonlijn en de netvoeding voordat u het batterijcompartiment opent.

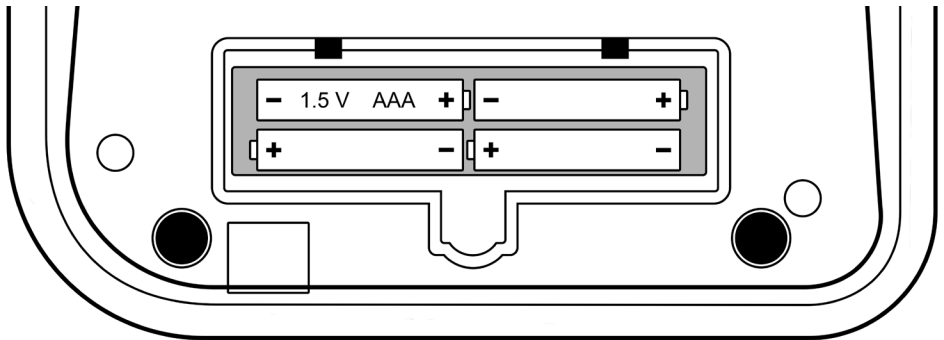

Ga bij het plaatsen van de batterijen als volgt te werk:

1. Verwijder het deksel van het batterijvak onder de telefoon.
2. Plaats vier 1,2 V alkalinebatterijen (maat AAA, meegeleverd) in het batterijvakje. Zorg ervoor dat de batterijen met de juiste polariteit worden geplaatst.
3. Sluit het deksel van het batterijvakje.

Please note:

1. Wanneer het batterijsymbool  op het LCD-display verschijnt, moet u de batterijen vervangen.
2. Om veiligheidsredenen, als de batterijspanning te laag wordt, wordt de telefoon automatisch uitgeschakeld. In dit geval zal het display uitvallen en zullen alle functies uitgeschakeld zijn, behalve de basisfuncties, zoals bellen, kiezen, ontvangen, enz. die nog steeds werken.
3. Wanneer de batterijen worden vervangen, sluit u de wisselstroomadapter weer aan. Het display zal oplichten en het symbool  zal van het display verdwijnen.

1.3. Vervanging van de noodknop-batterij

De noodknop is uitgerust met een voorgeïnstalleerde 12V interne batterij (type 23A). Elke keer dat de rode SOS-knop wordt ingedrukt, gaat het LED-lampje branden om de transmissie aan te geven. Als de LED niet oplicht, vervang dan de batterij door een nieuwe. Gebruik een kleine kruiskopschroevendraaier om de 3 schroeven te verwijderen die de noodknop bij elkaar houden. Vervang de batterij en monteer de noodknop opnieuw.

1.4. Aansluiting van de voedingsadapter en de telefoonlijn

Sluit de stekker van de voeding aan op de met „DC 9V“ gemarkeerde voedingsaansluiting aan de achterzijde van de telefoon en sluit de telefoonlijn aan op de line-in aansluiting. Gebruik uit veiligheidsoverwegingen alleen de meegeleverde voedingsadapter.

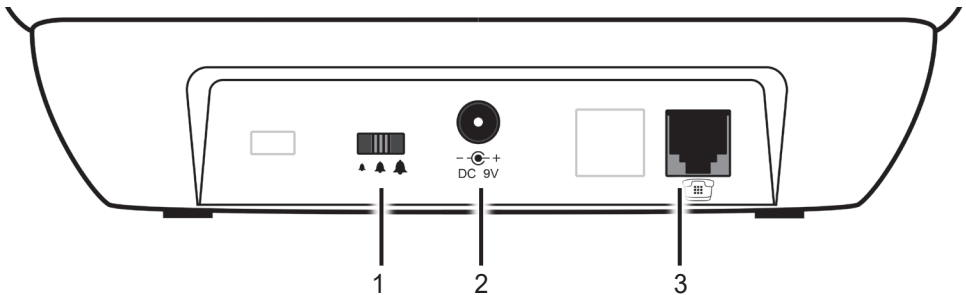

- 1) Beltoonvolumeschakelaar
- 2) DC 9V-lichtnetaansluiting
- 3) Telefoonlijncontactdoos

2. Lay-out van het product:

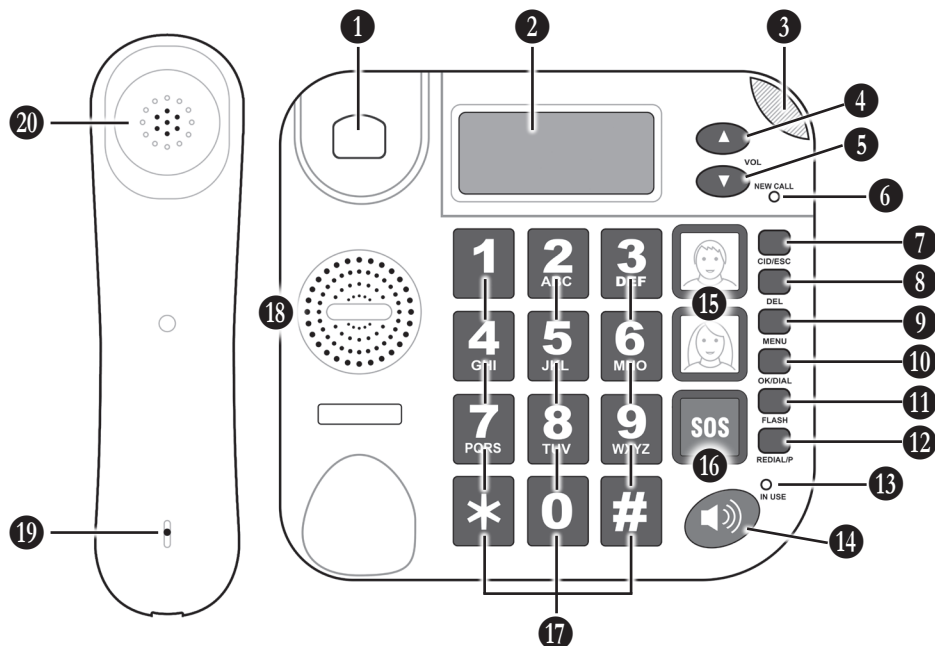

- 1 Haakcontact
- 2 Display. De bovenste regel geeft de datum en de verschillende pictogrammen aan, het middelste gebied geeft 14 cijfers van cijfers aan, de onderste regel geeft de letters van het telefoonboek aan en het menu.
- 3 Visuele indicator voor inkomende oproepen.
- 4 OP-toets. Druk in de ruststand op de toets om omhoog te scrollen in de lijst met bellers. Wanneer u binnen het menu navigeert, drukt u op de toets om omhoog te gaan binnen de menu-opties. Druk tijdens een telefoongesprek op de OP-toets om het volume te verhogen.
- 5 NEER-toets. Druk in de ruststand op de toets om naar beneden te scrollen in de lijst met bellers. Druk in de menunavigatie op de toets om binnen de menu-opties naar beneden te gaan. Druk tijdens een telefoongesprek op de NEER-toets om het volume te verlagen.
- 6 NEW CALL-indicator. Deze LED knippert als de telefoon onbeantwoorde oproepen heeft ontvangen.
- 7 CID/ESC-toets. Druk in de ruststand op de toets om over te schakelen naar de beller-ID en de telefoonboeklijst en druk vervolgens op de OP- of NEER-toets om de lijst te bekijken. In de menumodus drukt u op de toets om de menubediening te verlaten.
- 8 DEL-toets. Wanneer u een nummer of teken invoert, drukt u op de toets om het laatste cijfer te wissen. In de menubedieningsmodus drukt u op de toets om de menuniveaus te verlaten.

- 9 MENU-toets. Druk in de ruststand op de toets om het menu te openen. In de menu-bedieningsmodus drukt u op de toets om door de menu-opties te navigeren.
- 10 OK/DIAL toets. Druk in de menunavigatie op de toets om de menu-opties te bevestigen en verdere menustappen in te voeren. Als u door de lijst met bellers of het telefoonboek bladert, drukt u op de toets om het aangegeven nummer te bellen.
- 11 FLASH-toets. Druk op de toets om een flashtijd te activeren (lijnbreuk, voor PABX-systemen).
- 12 REDIAL/P-toets. Druk op de toets om het laatst gekozen nummer opnieuw te kiezen of om een pauze van 3,6 seconden in te lassen bij het kiezen van een nummer.
- 13 IN USE-indicator. Deze LED brandt als de ontvanger van de haak is.
- 14 HANDS FREE-knop. Druk op de knop om de handenvrijmodus in of uit te schakelen.
- 15 Sneltoetsen 1 en 2. Deze toetsen kunnen worden gebruikt voor het snelkiezen van veelgebruikte telefoonnummers. Druk op om het toegewezen nummer te kiezen. Een foto van een persoon of een andere afbeelding kan in de toetsen worden gelegd. Het beeldformaat is 20 x 20 mm.
- 16 SOS-knop. Druk 3 seconden op de SOS-knop om de SOS-oproepprocedure te activeren.
- 17 Numerieke toetsen 0-9, *, #. Druk hierop om cijfers of letters in te voeren.
- 18 Luidspreker voor de handenvrijmodus.
- 19 Microfoon van de telefoonhoorn.
- 20 Luidspreker van de telefoonhoorn.

3. Eigenschappen en functies

- **Makkelijk te zien:** Grote knoppen en grote letters op het beeldscherm. Het display heeft een hoge resolutie met 5 contrastniveaus en volledige achtergrondverlichting. Inkomende gesprekken worden aangeduid met een rood licht.
- **Gemakkelijk te horen:** Het beltoonvolume kan worden aangepast en het volume van de beller kan ook worden verhoogd of verlaagd. De handset heeft ingebouwde inductie voor compatibiliteit met hoorsystemen.
- **Stemwijzer:** Bij het navigeren door het menu worden de posities in de ingestelde taal uitgesproken (de spraakfunctie kan worden gedeactiveerd).
- **Sprekend toetsenbord:** In de voorkiesmodus spreekt de telefoon het cijfer van elke ingedrukte toets uit.
- **Sprekende beller-ID:** De telefoon zal de naam of het nummer van de persoon die belt, volgens de ingestelde taal, uitspreken.
- **Gesproken nummer in het telefoonboek:** U kunt uw stem opnemen om de naam van de beller aan te kondigen. Wanneer een inkomende oproep afkomstig is van de beller die in het telefoonboek is opgeslagen, zal de telefoon de opgenomen naam afspelen. Als er geen stem is opgenomen voor de invoer, zal de telefoon het telefoonnummer aankondigen. De naam of het nummer wordt ook gelezen tijdens het bladeren in het telefoonboek.

- **Opneembaar noodboodschap:** Een boodschap van maximaal 20 seconden kan worden opgenomen.
- **Telefoonboek noodgevallenlijst met prioriteitsinstelling:** Wanneer een telefoonnummer in de telefoonboeklijst is opgeslagen, kunt u beslissen of het nummer een noodnummer is en in welke prioriteit het moet worden gebeld. Er kunnen 5 nummers worden toegewezen als ontvanger van een noodoproep.
- **Noodoproepknop:** Meegeleverde draadloze SOS-hanger met een bereik van 40 meter in open ruimtes. Er kunnen maximaal 5 noodknoppen worden gebruikt met dezelfde telefoon (optioneel).
- **Beantwoorden van een oproep van de draadloze noodknop:** U kunt een inkomende oproep beantwoorden door de draadloze SOS-knop gedurende 3 seconden in te drukken. De inkomende oproep wordt doorgestuurd naar de luidspreker. Druk nogmaals 3 seconden op de SOS-knop om de oproep te beëindigen.
- **Sneltoetsen 1 en 2:** De telefoon beschikt over twee geheugentoetsen voor het snelkiezen van belangrijke nummers - zoals familieleden, de politie of een ambulance.

4. Basisfuncties:

4.1. Een gesprek voeren

Neem de hoorn op of druk op de hands-free-toets  en u hoort de kiestoon van de hoorn of de luidspreker als de lijn is aangesloten. Voer het gewenste nummer in om te bellen. Als het gekozen nummer meer dan 14 cijfers bevat, worden alleen de laatste 14 cijfers getoond. Na 6 seconden geeft het display de gesprekstimer aan. Als de oproep door de andere partij wordt beantwoord, wordt de communicatie tot stand gebracht.

Als u het gesprek hebt beëindigd, legt u de hoorn terug op de haak of drukt u opnieuw op de handsfree-toets  om het telefoongesprek te beëindigen.

4.2. Een oproep beantwoorden

Bij een inkomend gesprek gaat de telefoon over en knippert de gespreksindicator. Als de beller-ID-functie beschikbaar is voor de lijn, zal de „NEW CALL“-indicator ook knipperen, het nummer van de beller-ID wordt op het scherm weergegeven en de telefoon zal het nummer van de beller uitspreken.

Als het nummer overeenkomt met een telefoonboekvermelding, wordt ook de opgeslagen naam getoond. Neem de handset op of druk op de handsfree-toets om de oproep te beantwoorden.

Hang na het gesprek de hoorn op of druk opnieuw op de handsfree-toets om het gesprek te beëindigen. De gesprekstimer zal de bestede gesprekstijd voor een korte tijd aangeven.

4.3. Voorafgaande kiesfunctie

Wanneer de handset op de houder is geplaatst, kunt u de cijfers van een telefoonnummer dat u direct wilt bellen, invoeren. Op het display worden de bijbehorende cijfers

weergegeven en de telefoon zal deze vervolgens uitspreken. De maximaal mogelijke lengte van een telefoonnummer is 32 cijfers.

Een invoer kan worden gecorrigeerd door op de »DEL«-toets te drukken, die het laatste cijfer van de rij één voor één wist.

Nadat u het nummer hebt ingevoerd, neemt u de hoorn op of drukt u op de -toets of drukt u op de »OK/DIAL«-toets om het nummer te kiezen.

4.4. Noodvoorziening

De telefoon is uitgerust met een noodoproepfunctie, speciaal ontworpen voor alleenstaanden. De telefoon is voorzien van een »SOS«-toets boven op de telefoon en biedt ook een draadloze hanger voor het maken van een noodoproep.

Wanneer de »SOS«-toets op de telefoon of de knop op de hanger gedurende 3 seconden wordt ingedrukt, zal de telefoon dat doen:

- a) Er klinkt gedurende 15 seconden een luid akoestisch alarm om direct hulp in huis te krijgen.
- b) Als er geen hulp komt, kiest de telefoon maximaal 5 gedefinieerde nummers uit de lijst met noodoproepen na elkaar (voor het bewerken van noodnummers, zie 6.3. „Sla een telefoonnummer op in het telefoonboek“);
- c) Als het gebelde nummer de noodoproep beantwoordt, wordt ofwel het standaard vooraf opgenomen bericht „*Dit is een noodoproep. Druk nul om deze oproep ze aanvaarden*“ of het door de gebruiker opgenomen noodbericht afgespeeld. Als de ontvanger van de oproep op de 0-toets van zijn telefoon drukt, worden 2 minuten hands-free telefoongesprek geactiveerd.
De ontvanger van het gesprek kan ook op elk gewenst moment het gesprek uit de luidspreker annuleren door op toets „1“ te drukken, gevolgd door toets „9“.
- d) Na 2 minuten klinkt een waarschuwingston en na 10 seconden wordt de eerste noodoproep afgebroken en wordt het volgende alarmnummer in de lijst gekozen. Als de ontvanger van de oproep tijdens de waarschuwingstonen op toets „1“ en vervolgens op toets „5“ drukt, kan het telefoongesprek weer 2 minuten duren, enzovoort.
- e) Houd de »SOS«-toets op de telefoon of op de noodknop 3 seconden lang ingedrukt en het noodoproepproces wordt gestopt.

Let op: De noodoproeproutine kan alleen functioneren als er noodnummers zijn gedefinieerd. Als er geen nummers zijn ingesteld, klinkt bij het activeren van de noodoproepfunctie alleen het akoestisch alarm gedurende 15 seconden.

4.5. Laatste nummerherhaling

Neem de handset op of druk op de handsfree-toets en druk vervolgens op de toets »REDIAL/P«.

De telefoon zal automatisch het laatst gekozen nummer kiezen.

Let op: Het herhalingsnummer kan maximaal 32 cijfers zijn, inclusief *, # en P (Pauze).

4.6. Pauze

Deze functie wordt niet vaak gebruikt en kan alleen nodig zijn bij speciale gelegenheden. Wanneer u belt met de handset uit de houder of wanneer u voorbelt, drukt u op de toets »REDIAL/P« om een pauze in te lassen in de cijferreeks. Op het display verschijnt de letter „P“ in de rij met ingevoerde cijfers. Bij het kiezen van de combinatie zal de lijn tijdens het kiezen een pauze van 3,6 seconden inlassen.

Opmerking: De 3,6 seconden pauze kan ook worden opgeslagen in een telefoonboeknummer of in het geheugen van de sneltoetsen 1 en 2.

4.7. Flashtijdfunctie

Deze functie wordt niet vaak gebruikt en kan alleen nodig zijn bij speciale gelegenheden. In het geval dat de telefoon wordt gebruikt binnen een PABX (multi-client telefoonsysteem), kan het nodig zijn om flashtijd in te voegen voor een aantal speciale functies. Druk in de haakmodus op de »FLASH«-toets om de flashtijd in te voegen. De lengte van de flashtijd kan in het menu worden gewijzigd. Lees 7.9. „Flashtijd instellen“.

4.8. Volume van het hoorn aanpassen

Tijdens een telefoongesprek kan het volume van de handset worden aangepast met de toetsen ▲-OP en ▼-NEER. »▲« betekent het verhogen van het volume en »▼« verlaagt het volume.

4.9. Handenvrij volume aanpassen

Het volume van een handsfree gesprek kan ook worden aangepast met de knoppen ▲-OP en ▼-NEER. Door op »▲« te drukken wordt het volume verhoogd en door op »▼« te drukken wordt het volume verlaagd.

4.10. Volume van de beltoon aanpassen

De volumeregelaar voor het belsignaal bevindt zich aan de achterzijde van de telefoon. Er zijn 3 selecteerbare volumeniveaus, gemarkeerd met belsymbolen: laag, midden en hoog. Het beltoonvolume kan overeenkomstig worden ingesteld.

5. Beheer van de beller-ID

Deze functie is beschikbaar als u geabonneerd bent op de identificatiedienst voor de oproeperslijn van uw telefoonnetwerkprovider. Uw telefoon kan tot 30 beantwoorde en onbeantwoorde oproepen opslaan met de datum- en tijdinformatie in de oproeplijst.

De nummerweergave wordt op de bovenste regel weergegeven met de datum en tijd samen.

Het nummer wordt gedurende 30 seconden op het display bewaard als de telefoon overgaat. Als het nummer overeenkomt met een van de vermeldingen in uw telefoonboek, wordt de opgeslagen naam op de onderste regel van het display weergegeven.

Gemiste oproepen worden als „NEW“ gemarkeerd aan het begin van de gemiste oproepinvoer. Zodra de gemiste oproep wordt gelezen, wordt de tag verwijderd.

Als meerdere oproepen van hetzelfde oproepnummer komen, wordt de vermelding gemarkeerd als „REPEAT“, weergegeven vóór het oproepnummer, met de datum en het tijdstip van de meest recente oproep.

Wanneer de telefoon op stand-by staat, geeft het display het totale aantal nieuwe oproepen aan als „NEW :XX“, waarbij XX hier staat als het aantal oproepen.

Als het ID-nummer van de beller wordt achtergehouden, wordt „Withheld“ weergegeven.

Als het nummer van de beller niet beschikbaar is, wordt „Out Of Area“ weergegeven.

5.1. Bekijk de beller-ID-lijst

Druk in stand-by op de knoppen ▲ of ▼ om de lijst met bellers te bekijken.

Alle onbeantwoorde en beantwoorde oproepen worden in deze lijst opgeslagen. Druk op de ▲ knop om de laatste beller-ID te lezen, druk op de ▼ knop om een oudere beller-ID te bekijken.

Als de oproeplijst vol is, wordt de oudste oproep vervangen door de laatste oproep.

5.2. Terugbellen van beller-ID-lijst

Druk tijdens het bekijken van een beller-ID-nummer in de lijst op »OK/DIAL«-toets om direct terug te bellen naar het nummer in de handsfree-luidsprekermodus.

5.3. Een beller-ID-nummer opslaan in het telefoonboek

Druk tijdens het bekijken van een beller-ID-nummer in de beller-ID-lijst gedurende 2 seconden op de »MENU«-toets. Wanneer het display „KOP NR GEHEUGEN“ toont, druk dan op de »OK/DIAL«-toets om te bevestigen. De taak wordt bevestigd door het display met de aanduiding „BEWAARD“, die ook door de telefoon wordt uitgesproken*.

5.4. Een beller-ID-nummer verwijderen

Druk tijdens het bekijken van een beller-ID-nummer kort op de »DEL«-toets om de invoer te wissen. Op het display verschijnt „WISSEN ?“ op de onderste regel. Houd de »DEL«-toets 2 seconden ingedrukt. De taak wordt bevestigd door het display dat „GEWIST“ aangeeft, wat ook door de telefoon wordt uitgesproken (*indien geactiveerd).

5.5. Alle beller-ID-nummers verwijderen

Houd tijdens het bekijken van een beller-ID-nummer de »DEL«-toets 2 seconden ingedrukt. Het display toont „ALLE WISSEN ?“ op de onderste regel. Houd de »DEL«-toets nogmaals 2 seconden ingedrukt. De taak wordt bevestigd door het display dat „GEWIST“ aangeeft, wat ook door de telefoon wordt uitgesproken (indien geactiveerd).

6. Beheer van het telefoonboek

U kunt maximaal 30 telefoonboekvermeldingen in het telefoongeheugen opslaan, met een maximum van 22 cijfers voor nummers en 16 tekens voor namen. Mocht het telefoonboekgeheugen op zijn limiet zitten en u wilt nog een invoer toevoegen, dan geeft het display „GEHEUG. VOL“ aan. In dit geval moet u één invoer uit het telefoonboek wissen voordat u een nieuwe kunt toevoegen.

Houd er rekening mee dat u niet meerdere items met hetzelfde telefoonnummer kunt toevoegen.

6.1. Bekijk telefoonboekgegevens

Druk in stand-by op de »CID/ESC«-toets om over te schakelen naar de beller-ID en de telefoonboeklijst. Wanneer het pictogram  van de telefoonboeklijst op het scherm wordt weergegeven, drukt u op de knoppen ▲ of ▼ om door de telefoonboeklijst te bladeren. Het volgnummer van de telefoonboekvolgorde wordt ook getoond.

6.2. Terugbellen vanuit telefoonboeklijst

Druk tijdens het bekijken van een telefoonboeknummer op de »OK/DIAL«-toets om het nummer direct te bellen in de handsfree-luidsprekermodus.

6.3. Sla een telefoonnummer op in het telefoonboek

U kunt een telefoonnummer en de bijbehorende naam opslaan in het telefoonboek van de telefoon. In geval van een foutieve invoer terwijl u nog steeds het nummer of de naam invoert, corrigeert u de invoer door op de »DEL«-toets te drukken om het laatste teken in de rij één voor één te wissen.

Druk op de »MENU«-toets om de menu-opties te openen en druk op de ▲ of ▼-toetsen om „NUMMER BEWAREN“ te selecteren. Druk op de »OK/DIAL«-toets om te starten. De cursor knippert op de middelste regel. Voer het telefoonnummer in (maximaal 22 cijfers).

Wanneer het telefoonnummer is ingevoerd, drukt u opnieuw op de toets »OK/DIAL«. De knipperende cursor springt naar de onderste regel. Voer de letters van de naam in door herhaaldelijk op de corresponderende cijfertoetsen te drukken, totdat de gewenste letter wordt weergegeven. Wacht tot de cursor naar de volgende positie springt en herhaal. Wanneer de naam is ingevoerd (maximaal 16 tekens), drukt u op de »OK/DIAL«-toets om te bevestigen.

Op het display verschijnt „NOOD OPR. UIT“, wat betekent dat het nummer niet is toegevoegd aan de lijst met noodnummers. Als u het nummer niet aan de noodoproeplijst wilt

toevoegen, drukt u op de toets »OK/DIAL« en de invoer wordt opgeslagen, wat op het display wordt bevestigd door de vermelding „BEWAARD”.

Als u het nummer aan de noodoproeplijst wilt toevoegen, drukt u op de knop ▲ of ▼. Op het display verschijnt „NOOD OPR. AAN”. Wanneer u op de toets »OK/DIAL« drukt om te bevestigen, geeft het display aan dat u de „POSITIE“ van 1 tot 5 moet selecteren. Hiermee wordt de prioriteitsvolgorde van de noodoproep gedefinieerd, waarbij „1“ het eerste nummer is dat tijdens de noodoproep wordt gebeld en „5“ het laatste. Wijzig het locatienummer door op de knop ▲ of ▼ te drukken. De aangeboden selectie bestaat uit de locatienummers die aan andere telefoonboekvermeldingen worden gegeven en het volgende vrije positienummer.

Als u een locatienummer kiest dat al aan een ander telefoonnummer in het telefoonboek is gegeven, zal het display „OVERSCHRIJVEN“

Druk op de toets »OK/DIAL« om de invoer in het telefoonboek op te slaan. Als u „NOOD OPR. AAN „ selecteert, wordt het nummer ook in de lijst met noodoproepen opgeslagen. Het display bevestigt door „BEWAARD“ op te roepen.

6.4. Sla een telefoonnummer op bij Sneltoets 1 of Sneltoets 2

Ga naar het menu door op de »MENU«-toets te drukken. Gebruik de ▲ en ▼-toetsen om „NUMMER BEWAAREN“ te selecteren. Druk op de toets »OK/DIAL« en voer het telefoonnummer in (maximaal 22 cijfers).

Druk op Sneltoets 1 of Sneltoets 2 en druk vervolgens opnieuw op de toets »OK/DIAL«. Het display bevestigt het proces door „BEWAARD“ weer te geven.

Om te kiezen met een Sneltoets, drukt u gewoon op Sneltoets 1 of Sneltoets 2. Neem vervolgens de handset op of druk op de handsfree-toets om toegang te krijgen tot de lijn en het opgeslagen nummer van de betreffende sneltoets wordt gekozen.

6.5. Een telefoonboekvermelding verwijderen

Om een telefoonboekvermelding te verwijderen, opent u de telefoonboeklijst en navigeert u naar de betreffende vermelding. Druk op de »DEL«-toets. Op het display verschijnt „WISSEN ?“.

Houd de »DEL« -toets 2 seconden lang ingedrukt. Het display bevestigt het proces door „GEWIST !“ weer te geven. De telefoon zal ook met de stem bevestigen, als de functie is ingeschakeld.

6.6. Alle vermeldingen in het telefoonboek verwijderen

Om alle telefoonboekvermeldingen te verwijderen, opent u de telefoonboeklijst. Houd de »DEL«-toets 2 seconden lang ingedrukt. Op het display verschijnt „WIS ALLES ?“.

Houd de »DEL«-toets opnieuw 2 seconden ingedrukt. Het display bevestigt het proces door „GEWIST !“ weer te geven. De telefoon zal ook met de stem bevestigen, als de functie is ingeschakeld.

Alle gegevens in het telefoonboek worden nu gewist.

7. Menufunctie-instellingen

Druk in stand-by op de »MENU«-toets om het hoofdmenu te openen. Op het display verschijnt de eerste menuoptie „DISPLAY CONTRAST“. Druk op de ▲ of ▼-toetsen om door de menuopties te navigeren:

TIJD/DATUM → NUMMER BEWAREN → NAAM OPNEMEN → BOODSCHAP OPN → CONTROLE BOODSCH → TAAL → SPRAAK → FLASH TIJD INST → TOON/PULSKIEZEN → NIEUWE NOODKNOP → NETNUMMER.

Wanneer het display een van de menu-opties toont, druk dan op de „OK/DIAL“ toets om de verdere instellingen van de optie in te voeren.

Wanneer u in de submenu's navigeert, drukt u op de »DEL«-toets om terug te keren naar het hogere menuniveau of drukt u op de »CID/ESC«-toets om het menu als zodanig te verlaten.

Na het invoeren of wijzigen van een menu-instelling, als er 30 seconden voorbijgaan zonder enige interactie met een knop, zal de telefoon terugkeren naar de standby-modus.

7.1. LCD-contrastinstelling

Ga naar het menu door op de »MENU«-toets te drukken. Op het display verschijnt „DISPLAY CONTRAST“. Druk op de toets »OK/DIAL« om de contrastinstellingen van het display in te voeren. De standaard contrastinstelling is 3.

Indien gewenst kunt u op de ▲ of ▼-toetsen drukken om het contrastniveau te wijzigen van 1 tot 5. Druk op de »OK/DIAL«-toets om de instelling te bevestigen.

7.2. Instelling van het netnummer

Ga naar het menu door op de »MENU«-toets te drukken en navigeer naar „NETNUMMER“. Druk op de toets »OK/DIAL« om het ingestelde netnummer in te voeren.

De cursor „----“ knippert boven „NETNUMMER“. Voer het netnummer in met de numerieke toetsen (maximaal 5 cijfers). Let op: Een fout kan worden gecorrigeerd met de »DEL«-toets.

Als een oproep afkomstig is van een lokaal adres, met hetzelfde netnummer als uw eigen netnummer, wordt bij het bekijken van het nummer van de beller het netnummer aan het begin van het telefoonnummer van de beller verborgen.

Voorbeeld:

Laten we aannemen dat het lokale netnummer 12345 is. Als het telefoonnummer van een inkomend gesprek „12345 67890“ is, geeft het display alleen „67890“ weer, omdat „12345“ automatisch verborgen is.

7.3. Tijd en datum instellen

Ga naar het menu door op de »MENU«-toets te drukken en navigeer naar „TIJD/DATUM“, druk vervolgens op de »OK/DIAL«-toets om de tijd- en datuminstellingen in te voeren.

De eerste instelling is het jaartal. Druk op de ▲ of ▼-toetsen om het huidige jaar in te stellen. Druk op de »OK/DIAL« toets om te bevestigen.

Vervolgens wordt de maanddatum ingesteld. Druk op de ▲ of ▼-toetsen om de huidige maand in te stellen. Druk op de »OK/DIAL« toets om te bevestigen.

De volgende instelling is de dagdatum. Druk op de ▲ of ▼-toetsen om de huidige dag in te stellen. Druk op de »OK/DIAL« toets om te bevestigen.

Ga verder met de uurinstelling. Druk op de ▲ of ▼-toetsen om het huidige uur in te stellen in het 24-uurs formaat. Druk op de »OK/DIAL« toets om te bevestigen.

De volgende instelling is de minuten. Druk op de ▲ of ▼-toetsen om het huidige aantal minuten in te stellen. Druk op de »OK/DIAL« toets om te bevestigen.

De instellingen worden opgeslagen en het display keert terug naar de hoofdmenu-opties.

7.4. Naam opnemen

„Naam opnemen“ dient om uw eigen stem op te nemen voor een telefoonboekvermelding. De opname wordt afgespeeld wanneer het nummer van een inkomend gesprek wordt geïdentificeerd als een nummer uit het telefoonboek.

Ga naar het menu door op de »MENU«-toets te drukken en navigeer naar „NAAM OPNEMEN“. Druk op de »OK/DIAL« toets. Het display toont de telefoonboeklijst.

Selecteer een telefoonboekvermelding met de ▲ of ▼-toetsen. Druk op de toets »OK/DIAL« en houd deze ingedrukt terwijl u uw stem opneemt („VOICE“ knippert op het display terwijl u de toets ingedrukt houdt). De maximale opnamelengte is 3 seconden.

De procedure kan worden herhaald als de opname niet het gewenste resultaat heeft gehad.

7.5. Boodschap opnemen

Met „Boodschap opnemen“ kunt u uw eigen bericht opnemen voor de SOS-noodoproep-procedure. Tijdens de noodoproep-routine wordt het opgenomen bericht afgespeeld naar de ontvanger van de oproep en wordt het ook afgespeeld op de telefoonluidspreker terwijl de noodoproep wordt gemaakt.

Ga naar het menu door op de »MENU«-toets te drukken en navigeer naar „BOODSCHAP OPN“. Houd de toets »OK/DIAL« ingedrukt terwijl u uw stem opneemt („VOICE“ knippert op het display terwijl u de toets ingedrukt houdt). De maximale opnamelengte is 15 seconden. Na het beëindigen van de opname zal het opnamebericht worden afgespeeld.

De procedure kan worden herhaald als de opname niet het gewenste resultaat heeft gehad.

7.6. Boodschap controleren

„Controleer boodschap“ geeft u de mogelijkheid om het door de gebruiker opgenomen SOS-oproepbericht te controleren en desgewenst terug te zetten naar het standaard vooraf opgenomen SOS-bericht.

Ga naar het menu door op de »MENU«-toets te drukken en navigeer naar „CONTROLE BOODSCHAP“. Het SOS-bericht wordt afgespeeld vanaf de luidspreker wanneer u op de »OK/DIAL«-toets drukt.

Om uw eigen opgenomen boodschap te resetten naar het vooraf opgenomen SOS-bericht: Druk tijdens het afspelen van uw eigen opgenomen SOS-bericht op de »DEL«-toets. Het eigen opgenomen bericht zal worden gereset naar het standaard vooraf opgenomen bericht („*Dit is een noodoproep. Druk nul om deze oproep ze anwaarden.*“).

7.7. LCD Taalinstelling

Door de instelling van „TAAL“ te wijzigen, verandert niet alleen de taal van het menu, maar ook de gesproken aanwijzingen die door de telefoon worden gegeven.

Ga naar het menu door op de »MENU«-toets te drukken en navigeer naar „TAAL“. Druk op de toets »OK/DIAL«. Navigeer door de lijst van de 11 beschikbare talen met de OP of NEER toetsen en druk op de »OK/DIAL« toets wanneer de gewenste taal op het display wordt weergegeven.

Let op: Bij het selecteren van Engels, Duits, Frans, Italiaans, Nederlands of Spaans zal de stem van de sprekende telefoonfunctie overeenkomstig veranderen. De beller-ID, de voorkeuze, de menuprompt en de standaard SOS-berichten worden eveneens dienovereenkomstig gewijzigd.

Als andere talen dan deze zijn geselecteerd als LCD-taal, zullen de stem van de beller-ID, de voorkiesmelding en het standaard SOS-bericht worden uitgeschakeld.

7.8. Spraak instellen

In deze instelling kan de taal van de telefoonspraak worden geselecteerd.

Ga naar het menu door op de »MENU«-toets te drukken en navigeer naar „SPRAAK“. Druk op de toets »OK/DIAL«.

Gebruik de ▲ of ▼-toetsen om te kiezen tussen de Engelse→Duits→Frans→Italiaans→Nederlands→Spaans of selecteer „SPRAAK UIT“ om de functie uit te schakelen.

Stel de gewenste taal in met de »OK/DIAL«-toets.

De beller-ID, de voorkeuze, de menuprompt en de standaard SOS-berichten worden eveneens dienovereenkomstig gewijzigd.

Let op: Als „SPRAAK“ na de instelling „TAAL“ wordt gewijzigd, kan de taal van de stem afwijken van het taaltype van het display!

7.9. Flashtijd instellen

Als de telefoon is aangesloten op een interne telefooncentrale, kan het nodig zijn om de flashtijd aan te passen. Deze instelling kan worden genegeerd als de telefoon is aangesloten op een individuele telefoonlijn.

Ga naar het menu door op de »MENU«-toets te drukken en navigeer naar „FLASH TIJD INST“. Druk op de toets »OK/DIAL«. Gebruik de ▲ of ▼-toetsen om 100ms, 270ms, 300ms, 600ms of 80ms te selecteren. Stel de gewenste flashtijd in met de »OK/DIAL«-toets.

7.10. Kiesmodus instellen

De telefoonkiesmodus is standaard ingesteld op „TOON“. Deze instelling hoeft onder normale omstandigheden niet te worden gewijzigd.

Ga naar het menu door op de toets »MENU« te drukken en navigeer naar „TOON/PULSKIEZEN“. Druk op de toets »OK/DIAL«. Kies met de toetsen ▲ of ▼ „TONE“ of „PULSE“. Stel de gekozen kiesmodus in door op de toets »OK/DIAL« te drukken.

7.11. Koppelen van verdere noodknoppen

U kunt tot 5 noodhangers met de telefoon koppelen. De bijgeleverde hanger is al gekoppeld aan de telefoon en is klaar voor gebruik. Als u nog meer hangers wilt koppelen, gaat u als volgt te werk:

Ga naar het menu door op de »MENU«-toets te drukken en navigeer naar „NIEUWE NOODKNOP „. Druk op de »OK/DIAL« toets. Op het display verschijnt „VERBINDEN“. Druk opnieuw op de toets »OK/DIAL«. Op het display knippert „VERBINDEN“ om de actieve koppelingsmodus aan te geven. Druk binnen deze tijd op de rode SOS-toets van de extra hanger. Als de koppeling succesvol is, toont het display „VERBONDEN“.

Gekoppelde noodhangers verwijderen

Ga naar het menu door op de »MENU«-toets te drukken en navigeer naar „NIEUWE NOODKNOP“. Druk op de »OK/DIAL« toets. Op het display verschijnt „VERBINDEN“. Gebruik de ▲ of ▼-toetsen om „WISSEN?“ te selecteren. Druk op de »OK/DIAL«-toets om te bevestigen. Op het display verschijnt „SCHRAP APPARAAT“ en alle gekoppelde hangers worden gewist.

8. Probleemoplossing

8.1. Als de telefoon niet functioneert

Controleer of de adapter correct op de telefoon en het stopcontact aangesloten is.

Controleer of de telefoonkabel onbeschadigd en correct aangesloten is.

Verwijder eventuele aanvullende voorzieningen, verlengkabel en andere telefoons. Als de telefoon daarna functioneert, wordt de fout door een ander apparaat veroorzaakt.

Sluit een andere telefoon op uw telefoonaansluiting aan. Als deze telefoon functioneert, is uw telefoon waarschijnlijk defect. Neem contact op met de detailhandelaar of de fabrikant.

Probeer de telefoon bv. bij een buur aan te sluiten. Als het apparaat daar functioneert, is uw telefoonaansluiting mogelijk gestoord. Bel de storingservice.

8.2. Het telefoonnummer van de beller wordt niet weergegeven

De telefoonnummerweergave moet door uw netwerkexploitant ondersteund worden.

Bij aansluiting op een neventoestel functioneert de telefoonnummerweergave niet.

De aanduiding van het telefoonnummer kan door de beller worden onderdrukt.

9. Bijlage

9.1. Onderhoud en verzorging

De **scalla**^{SOS} is onderhoudsvrij. Bij verontreiniging reinigt u het toestel af en toe met een zachte, licht vochtige doek. Gebruik in geen geval alcohol, verdunningsmiddel of andere organische oplosmiddelen. De telefoon mag niet gedurende langere tijd aan direct zonlicht worden blootgesteld en moet bovendien worden beschermd tegen grote hitte, vocht of sterke mechanische schokken.

Let op: Het apparaat is niet beschermd tegen opspattend water. Zet geen met vloeistof gevulde voorwerpen, bv. vazen, op het apparaat. Er mogen evenwel geen open vuurbronnen, zoals bv. brandende kaarsen, op het toestel geplaatst worden..

9.2. Garantie

The **scalla**^{SOS} is zeer betrouwbaar. Mochten er ondanks correcte montage en bediening storingen optreden, neem dan contact op met uw vakhandelaar of wend u zich direct tot de fabrikant.

De garantie omvat de kostenloze reparatie en terugzending. Het wordt aanbevolen om het product in de originele verpakking op te sturen, dus bewaar de verpakking voor de duur van de garantieperiode.

De garantie vervalt bij schade die werd veroorzaakt door foutieve behandeling of reparatiepogingen door niet-geautoriseerde personen (verbreking van de toestelverzegeling). Reparaties op garantie worden alleen uitgevoerd als het ingevulde garantiebewijs met een kopie van de factuur/het bonnetje van de vakhandelaar wordt ingestuurd.

Het toestelnummer moet altijd worden vermeld.

9.3. Verwijdering



Verwijdering van gebruikte elektrische en elektronische apparatuur (toe te passen in de landen van de Europese Unie en andere Europese landen met een eigen inzamelsysteem voor zulke apparaten).

 Het symbool op het product en de verpakking wijst erop dat dit product niet als normaal huisafval mag worden behandeld maar op een verzamelpunt voor de recyclage van elektrisch en elektronisch moet worden afgegeven. Door uw bijdrage tot de correcte verwijdering van dit product, beschermt u de het milieu en de gezondheid van uw medemens.

Milieu en gezondheid worden door foute verwijdering in gevaar gebracht.

Materiaalrecyclage helpt het verbruik van grondstoffen te reduceren. Meer informatie over de recyclage van dit product krijgt u bij uw gemeente, de communale afvalverwijderingsbedrijven of in de zaak waar u dit product heeft gekocht.



Batterijen

De meegeleverde batterijen kunnen worden gerecycled. Lever de batterijen in bij de chemokar of bij de vakhandel. Lever alleen lege batterijen in om de bescherming van het milieu te garanderen.

9.4. Specificaties

Telefoon:

Afmetingen:	185 x 200 X 75 mm
Gewicht:	612 g
Maximum amplification gain:	+30 dB
Stroomvoorziening:	Adapter: Primair 100-240V 50/60 Hz AC Secondair 9V DC, 300 mA Batterij back-up: 4 x AAA, 1.5 V alkaline
Lengte van de voedingskabel:	1.8 m

Noodknop:

Afmetingen:	60,8 x 38,7 x 16,8 mm
Gewicht:	34 g
Stroomvoorziening:	Batterij type 23A, 12 V

Technische specificaties kunnen zonder voorafgaande kennisgeving worden gewijzigd.

9.5. CE-conformiteit

Dit toestel voldoet aan de eisen van de volgende EU-richtlijnen:



EN 60950-1:2016 + A11:2009 +A1:2010 +A12:2011 +A2:2013
EN 55032:2015
EN 55024:2010/A1:2015
EN 61000-3-2:2014
EN 61000-3-3:2013

De conformiteit met bovengenoemde richtlijn wordt bevestigd door het CE-teken op het toestel.

Het product voldoet aan de 2014/30/EU richtlijn betreffende de elektromagnetische compatibiliteit en aan de 2014 /35 / EU (LVD) betreffende de veiligheidsvoorschriften.

Het product voldoet aan de ROHS 2011 / 65 / EU norm.

Grazie per aver acquistato il telefono **scalla^{SOS}** Ci auguriamo che vi piaccia a lungo. Vi preghiamo di leggere attentamente il presente manuale d'uso per assicurarvi di aver configurato il telefono correttamente e di aver familiarizzato con tutte le sue funzioni.

Istruzioni di sicurezza

Leggere le informazioni sulla sicurezza nella sezione »Installazione« per accertarsi di poter utilizzare il telefono in modo sicuro.

Attenzione:

Il telefono può essere impostato su un volume elevato. Per proteggere le sue orecchie o quelle di persone con udito normale, in particolare dei bambini, da danni all'udito dovuti all'alto volume, la preghiamo di prestare attenzione alle seguenti informazioni:

1. Si prega di impostare un livello di volume basso prima di posizionare il ricevitore sull'orecchio.
 2. Durante l'uso, regolare il volume a un livello che sia confortevole per l'utente.
- Posizionare il dispositivo su una superficie antisdrucciolevole.
 - Installare i cavi di collegamento nel rispetto della sicurezza.
 - Non esporre mai il telefono alle seguenti condizioni:
 - fonti di calore
 - radiazione solare diretta
 - umidità
 - Proteggere il telefono da umidità, polvere, liquidi e vapori aggressivi.
 - Collegare i cavi solo alle prese di collegamento appropriate.
 - Non mai
 - aprire il telefono!
 - trasportare il telefono dalle cavi di collegamento!

Indice	Pagina
Introduzione e istruzioni di sicurezza.....	82
Contenuto della confezione.....	84
1. Installazione	85
1.1 Dove installare l'apparecchio.....	85
1.2 Installazione batterie di backup.....	85
1.3 Cambiare la batteria del telecomando.....	86
1.4 Collegamento alimentazione elettrica e linea telefonica.....	86
2. Controlli e display.....	87
3. Caratteristiche e funzioni.....	88
4. Funzioni principali	
4.1 Effettuare una chiamata.....	89
4.2 Rispondere ad una chiamata.....	89
4.3 Funzione preselezione.....	89
4.4 Funzione emergenza.....	90
4.5 Ripselezione ultimo numero.....	90
4.6 Pausa.....	91
4.7 Funzione flash (tasto R).....	91
4.8 Regolare il volume auricolare	91
4.9 Regolare il volume vivavoce.....	91
4.10 Impostare il volume suoneria.....	91
5. Gestione caller ID	
5.1 Visualizzare la lista chiamate.....	92
5.2 Selezionare dalla lista chiamate.....	32
5.3 Memorizzare un numero chiamante in rubrica.....	92
5.4 Eliminare un numero di ID chiamante.....	92
5.5 Eliminare tutti i numeri di ID chiamante.....	93
6. Gestione Rubrica	
6.1 Visualizzare le voci di rubrica.....	93
6.2 Selezionare dalla rubrica.....	93
6.3 Memorizzare un numero in rubrica.....	93
6.4 Memorizzare un numero sulle tasti rapidi 1 o 2.....	94
6.5 Cancellare una voce della rubrica.....	94
6.6 Cancellare tutte le voci della rubrica.....	94

7. Impostazione funzioni del menu

7.1. Contrasto display.....	95
7.2. Impostazione codice locale.....	95
7.3. Impostazione ora e data.....	96
7.4. Registrazione nome.....	96
7.5. Registrazione Messaggio.....	96
7.6. Controlla messaggio.....	97
7.7. Impostazione lingua LCD.....	97
7.8. Impostazione Voce.....	97
7.9. Impostazione tempo flash.....	97
7.10. Imposta modalità di selezione.....	98
7.11. Registrazione di ulteriori telecomandi.....	98

8. Risoluzione dei problemi

8.1. Se il telefono non funziona.....	98
8.2. Il numero di chiamante non viene visualizzato.....	99

9. Appendice

9.1. Manutenzione e cura.....	99
9.2. Garanzia.....	99
9.3. Smaltimento.....	100
9.4. Specifiche tecniche.....	100
9.5. Conformità CE.....	101

Contenuto della confezione

Controllare se tutte le parti elencate di seguito sono incluse:

- Telefono »scalla^{SOS}«
- Unità di alimentazione
- Cavo ricevitore
- Ricevitore del telefono
- Wireless emergency button with lanyard
- Batterie 4x tipo AAA
- Manuale d'uso
- Scheda di garanzia

Se mancano dei componenti, rivolgersi al rivenditore o direttamente al produttore.

1. Installazione:

1.1. Dove installare l'apparecchio

Quando installate il telefono, considerate che l'apparecchio deve restare entro la portata del telecomando SOS. Quindi posizionate l'unità in un'area di uso comune sia di giorno che di notte. La portata del telecomando viene ridotta in presenza di ostacoli strutturali e la portata in campo aperto è di 40 metri.

1.2. Installazione batterie di backup

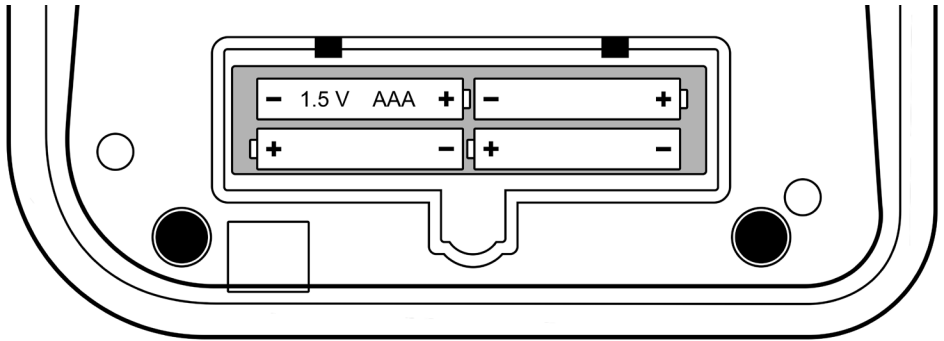

Il vostro telefono richiede 4 pezzi di batterie alcaline 1.5V AAA. Batterie a piena carica garantiscono l'operatività di tutte le funzioni inclusa la funzione di emergenza per un massimo di 12 ore. I numeri telefoni della rubrica e le registrazioni vocali sono memorizzate in memoria non volatile che non richiede il backup delle batterie. Prima di aprire il comparto batterie assicuratevi che l'alimentazione sia scollegata e che il cavo telefonico sia scollegato.



Per l'inserimento delle batterie procedere come segue:

1. Rimuovere il coperchio del vano batteria sotto il telefono.
2. Inserire quattro batterie da 1,5 V (tipo «AAA», incluse) nel vano batterie. Assicurarsi che le batterie siano inserite con la polarità corretta!
3. Chiudere il coperchio del vano batteria.

Nota bene:

1. Quando il simbolo  appare sul display, dovete rimpiazzare le batterie.
2. Per ragioni di sicurezza, quando la tensione complessiva delle batterie è inferiore a 2.5V, esso verrà automaticamente bloccato. In questo caso, il display sarà spento, tutte le funzioni saranno disattivate eccetto le funzioni base come la chiamata, la selezione, la ricezione etc.
3. Quando le batterie vengono rimpiazzate, ricollegate l'alimentazione di rete e il display si accenderà  nuovamente e il simbolo della batteria sparirà.

1.3. Cambiare la batteria del telecomando

Il telecomando è equipaggiato di una batteria 12V DC interna pre-installata (type 23A). Ogni volta che il tasto rosso viene premuto, il LED si accende ad indicare la corretta trasmissione. In caso il LED non si accenda, rimpiazzate la batteria con una nuova. Utilizzare un piccolo cacciavite a croce per rimuovere le 3 viti che tengono insieme il telecomando. Sostituire la batteria e rimontare il telecomando.

1.4. Collegamento alimentazione elettrica e linea telefonica

Collegate il cavo dell'alimentazione nel connettore marcato con DC9V nella parte posteriore del telefono e collegate la linea telefonica nel connettore di linea. Per sicurezza, utilizzate soltanto l'alimentatore fornito con il telefono.

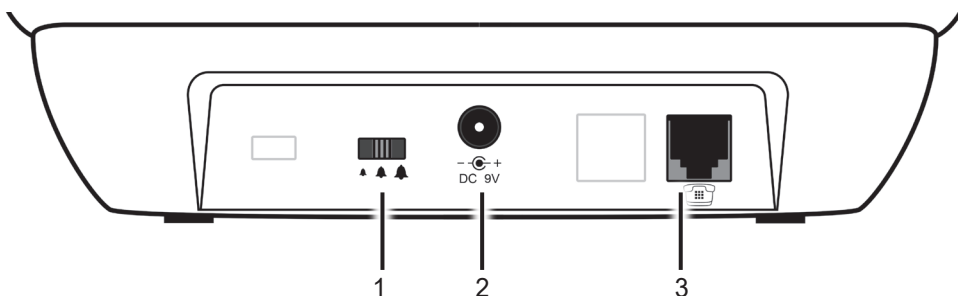

- 1) Selettore volume suoneria
- 2) Connettore alimentazione DC 9V
- 3) Connettore linea telefonica

2. Controlli e display

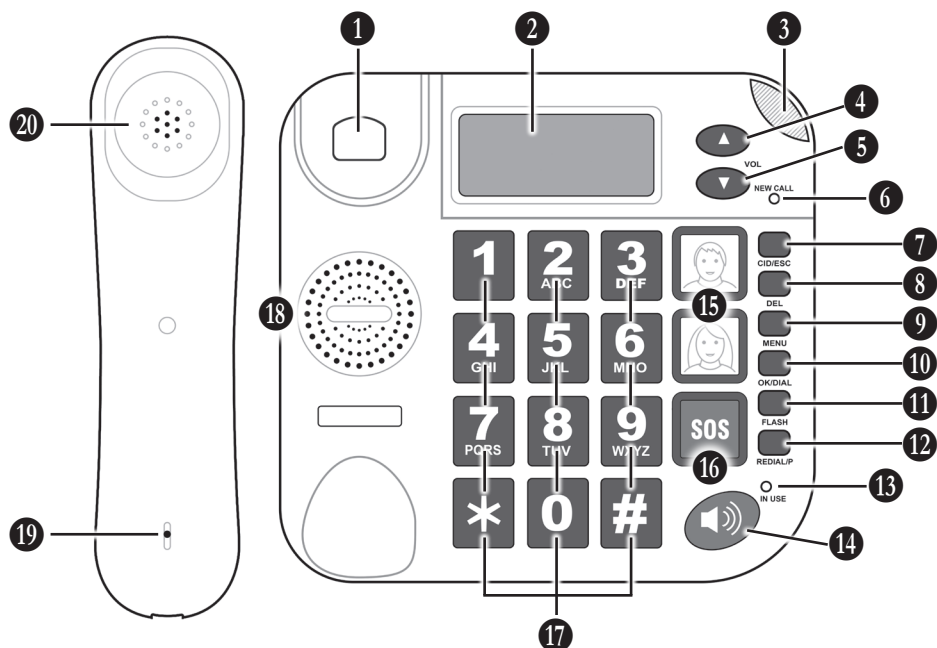

- 1 Gancio telefonico
- 2 Display a 3 linee. Riga superiore per ora data e icone; linea intermedia per numero a 14 segmenti; riga inferiore dot matrix per i caratteri della rubrica e menu.
- 3 LED suoneria. Quest'area lampeggia quando arriva una chiamata.
- 4 Bottone SU. In attesa, premere per scorrere la lista delle chiamate verso l'alto. Nel menu, premere per scorrere la lista del menu verso l'alto.
- 5 Bottone GIU'. In attesa, premere per scorrere la lista delle chiamate verso il basso. Nel menu, premere per scorrere la lista del menu verso il basso.
- 6 LED nuova chiamata. Il LED lampeggia quando il telefono ha nuove chiamate.
- 7 Tasto CID/ESC. In attesa, premere questo tasto per passare tra caller ID e lista rubrica, poi premete SU o GIU' per visualizzare la lista. Nel menu, premere per uscire dal menu e tornare in attesa.
- 8 Tasto DEL. Nella modalità inserimento numeri o caratteri, premere per cancellare una cifra o una lettera; nel menu, premere per tornare al menu precedente.

- 9 Tasto MENU. In attesa, premere per entrare nel modo menu. Nel modo menu, premere per scorrere le opzioni.
- 10 Tasto OK/DIAL. Nel modo menu, premere per confermare le opzioni e entrare nei sottomenu. Mentre si scorre la lista chiamate o la rubrica, premere per selezionare il numero.
- 11 Tasto FLASH (tasto R). Premere per inviare una segnalazione flash in linea.
- 12 Tasto REDIAL/P key. Premere per ricomporre l'ultimo numero composto o per inserire una pausa di 3,6 secondi quando si compone un numero.
- 13 Indicatore IN USE. LED acceso mentre il telefono ha la linea impegnata.
- 14 Bottone Vivavoce. Premere per attivare/disattivare la modalità vivavoce.
- 15 Tasti rapidi 1 e 2. Questi tasti possono essere utilizzati per la selezione rapida di numeri telefonici importanti. Premere il tasto per selezionare direttamente il numero. Nei tasti è possibile inserire una fotografia di una persona o qualsiasi altra immagine. La dimensione dell'immagine è di 20 x 20 mm.
- 16 Bottone SOS. Premere per 3 secondi per attivare la procedura di chiamata SOS.
- 17 Tasti numerici 0-9, *, #. Premere per inserire cifre e lettere.
- 18 Altoparlante per la modalità vivavoce.
- 19 Microfono del ricevitore.
- 20 Altoparlante del ricevitore.

3. Caratteristiche e funzioni

- **Facile da vedere:** Pulsanti grandi e caratteri grandi sul display. Display ad alta risoluzione con 5 livelli di contrasto e retroilluminazione completa. Le chiamate in arrivo sono segnalate da una luce rossa.
- **Facile da sentire:** Il volume della suoneria può essere regolato e il volume del chiamante può anche essere aumentato o diminuito. Il ricevitore è dotato di induzione integrata per la compatibilità con gli apparecchi acustici.
- **Guida vocale:** Durante la navigazione nel menu, le posizioni vengono espresse nella lingua impostata (disponibile sui linguaggi primari, la funzione vocale può essere diattivata).
- **Tastiera parlante:** In modalità di pre-selezione, il telefono annuncerà ogni cifra che viene premuta sulla tastiera.
- **ID parlante:** Il telefono parlerà il nome (se il nome è registrato) o il numero del chiamante, secondo la lingua impostata.
- **Annuncio numeri rubrica:** L'utente può registrare una voce per annunciare il nome della rubrica, se la chiamata in arrivo proviene dal chiamante che è memorizzato in rubrica, il telefono annuncerà il nome. Se non è la voce, mentre si scorre la rubrica, il telefono annuncerà il numero.

- **Messaggio emergenza registrabile:** È possibile registrare un messaggio di emergenza con una durata massima di 20 secondi.
- **Elenco di emergenza della rubrica telefonica con impostazione della priorità:** Quando un numero telefonico è memorizzato nell'elenco della rubrica, è possibile decidere se il numero è un numero di emergenza e in quale priorità deve essere chiamato. Come destinatario di una chiamata d'emergenza possono essere assegnati 5 numeri.
- **Telecomando emergenza:** Trasmettitore wireless incluso con una portata di 40 metri in campo aperto. Con lo stesso telefono è possibile utilizzare fino a 5 trasmettitori (opzionale).
- **Risposta alle chiamate dal telecomando:** Con la chiamata in arrivo, l'utente può rispondere alla chiamata in vivavoce premendo per 3 secondi il tasto SOS del telecomando. Premere nuovamente il tasto per 3 secondi per terminare la chiamata.
- **Tasti foto di scelta rapida 1 e 2:** Il telefono dispone di due tasti di memoria per la composizione rapida di numeri importanti - come i familiari, la polizia o un'ambulanza.

4. Funzioni principali:

4.1. Effettuare una chiamata

Alzate il ricevitore o premete il tasto vivavoce, e potete sentire il tono di chiamata dal ricevitore o dall'altoparlante se la linea è collegata. Digitare il numero desiderato per effettuare una chiamata. Se il numero composto supera le 14 cifre, verranno visualizzate solo le ultime 14 cifre. Dopo 6 secondi, il display indicherà il timer di chiamata. Se alla chiamata risponde l'altro lato, la comunicazione è stabilita.

Se avete terminato la chiamata, sostituite il ricevitore o premete nuovamente il tasto vivavoce per terminare la chiamata.

4.2. Rispondere ad una chiamata

Ad una chiamata in arrivo, il telefono squilla e l'indicatore di chiamata lampeggia. Se la funzione ID chiamante è disponibile per la linea, anche l'indicatore „NEW CALL“ lampeggia, il numero ID chiamante viene visualizzato sullo schermo e il telefono dà voce al numero del chiamante.

Se il numero corrisponde ad una voce della rubrica telefonica, verrà mostrato anche il nome memorizzato. Sollevare il ricevitore o premere il tasto vivavoce per rispondere alla chiamata.

Dopo aver parlato, riagganciare il ricevitore o premere di nuovo il vivavoce per terminare la chiamata. Il timer di chiamata indicherà il tempo di chiamata trascorso per un breve periodo.

4.3. Funzione preselezione

Quando il ricevitore è posizionato sulla base, è possibile inserire le cifre di un numero di telefono che si desidera chiamare direttamente. Il display mostra le cifre corrispondenti

e il telefono le pronuncia di conseguenza. La lunghezza massima possibile di un numero di telefono è di 32 cifre.

Un'immissione può essere corretta premendo il tasto »DEL«, che cancella l'ultima cifra della fila, una ad una.

Dopo aver inserito il numero, sollevate il ricevitore o premete il tasto vivavoce o premete il tasto »OK/DIAL« per comporre il numero.

4.4. Funzione emergenza

Il telefono è dotato di una funzione di chiamata d'emergenza, appositamente progettata per le persone che vivono da sole. Il telefono è dotato di un tasto »SOS« sulla parte superiore del telefono e di un ciondolo senza fili per effettuare una chiamata d'emergenza.

Quando il tasto »SOS« sul telefono o il pulsante »SOS« sul telecomando viene premuto per 3 secondi, il telefono:

- a) attiva un forte allarme locale per 15 secondi per ottenere un immediato aiuto all'interno della casa;
- b) successivamente il telefono compone in modo sequenziale i numeri di emergenza dalla lista delle chiamate di emergenza (fino a 5 gruppi di numeri d'emergenza) (per impostare i numeri di emergenza si prega di leggere „6.3. Memorizzare un numero in rubrica“).
- c) se il numero chiamato risponde alla chiamata d'emergenza, verrà riprodotto il messaggio preregistrato "*Questo è una chiamata emergenza. Permette zero per accettare la chiamata.*" o il messaggio d'emergenza registrato dall'utente. Se il destinatario della chiamata preme il tasto 0 sul suo telefono, vengono attivati 2 minuti di conversazione in vivavoce.
- d) Dopo 2 minuti, viene emesso un segnale acustico di avvertimento e dopo 10 secondi, la prima chiamata d'emergenza viene interrotta e viene composto il numero d'emergenza successivo nell'elenco. Se il destinatario della chiamata preme il tasto »1« e poi il tasto »5« durante i segnali acustici di avvertimento, la conversazione in vivavoce può durare altri 2 minuti e così via.
Il destinatario della chiamata può anche annullare la conversazione in qualsiasi momento premendo il tasto »1«, seguito dal tasto »9«.
- e) Premere il tasto »SOS« di nuovo sul telefono locale o premere e tenere premuto per 3 secondi il tasto rosso del telecomando senza fili, per fermare il processo di chiamate di emergenza.

Attenzione:

Il processo di chiamata d'emergenza può funzionare solo se sono stati definiti i numeri di chiamata d'emergenza.

Se non sono stati impostati numeri, quando la funzione di emergenza viene attivata, viene emesso solo l'allarme acustico per 15 secondi.

4.5. Riselezione ultimo numero

Solleivate il ricevitore o premete il tasto vivavoce, poi premete »REDIAL/P«, il telefono riselezionerà automaticamente l'ultimo numero.

Nota: Il numero può essere composto da un massimo di 32 cifre, inclusi *, # e P (Pausa).

4.6. Pausa

Questa funzione non è di uso comune e può essere necessaria solo in occasioni speciali.

Quando si compone con il ricevitore in mano o durante la preselezione, premere il tasto »REDIAL/P« per inserire una pausa nella sequenza di cifre. Il display mostrerà la lettera „P“ nella riga dei numeri inseriti. Quando la combinazione è composta, la riga inserirà una pausa di 3,6 secondi nella posizione durante la composizione.

Nota: La pausa di 3,6 secondi può anche essere salvata in un numero della rubrica telefonica o nella memoria dei tasti di scelta rapida 1 e 2.

4.7. Funzione flash (tasto R)

Questa funzione non è di uso comune e può essere necessaria solo in occasioni speciali.

Nel caso in cui il telefono venga utilizzato all'interno di un PABX (apparecchio telefonico multi-client), può essere necessario inserire il tempo di flash per alcune funzioni speciali. In modalità offhook, premere il tasto »FLASH« per inserire il tempo di flash. La durata del tempo di flash può essere modificata nel menu. Leggere „7.9. Impostazione tempo flash“.

4.8. Regolare il volume auricolare

Durante una chiamata, il volume del ricevitore può essere regolato con i tasti ▲-SU e ▼-GIÙ. »▲« significa aumentare il volume e »▼« abbassa il volume.

4.9. Regolare il volume vivavoce

Il volume di una chiamata in vivavoce può essere regolato anche con i tasti ▲-SU e ▼-GIÙ. Premendo »▲« si aumenta il volume e premendo »▼« si abbassa il volume.

4.10. Impostare il volume suoneria

Il selettore del volume della suoneria si trova sul retro del telefono. Ci sono 3 livelli di volume selezionabili, contrassegnati dai simboli della campana: basso, medio e alto. Il volume della suoneria può essere impostato di conseguenza.

5. Gestione Caller ID

Questa funzione è disponibile solo se avete sottoscritto il servizio di identificativo del chiamante con il vostro fornitore di servizi di rete. Il telefono può memorizzare fino a 30 chiamate con e senza risposta, con informazioni su data e ora nella lista chiamate.

Il numero del chiamante viene visualizzato nella riga superiore insieme a data e ora. Il numero sarà visualizzato sul display LCD per 30 secondi quando il telefono squilla. Se il numero corrisponde a una delle voci nella rubrica, il nome abbinato al numero verrà visualizzato sulla riga inferiore. Le chiamate senza risposta sono contrassegnate con „NEW“ all'inizio della voce di chiamata senza risposta. Una volta che la chiamata persa è stata letta, l'indicazione NEW verrà rimossa. Se diverse chiamate provengono dallo stesso numero, „REPEAT“ viene visualizzato prima di numero di telefono, e viene mostrata la data e l'ora dell'ultima chiamata.

In modalità di attesa, lo schermo mostra la quantità totale di nuove chiamate „NEW: XX“.

Se il numero chiamante è privato, „Privato“ sarà visualizzato.

Se il numero ID del chiamante non è disponibile, „fuori area“ sarà visualizzato.

5.1. Visualizzare la lista chiamate

In attesa, premete ▲-SU e ▼-GIÙ per visualizzare la lista chiamate. Tutte le chiamate risposte e non risposte sono memorizzate nella lista chiamate. Premete ▼-GIÙ per leggere la chiamata più recente, premete ▲-SU per visualizzare chiamate precedenti. Quando la lista è piena, le chiamate più vecchie vengono rimpiazzate dalle nuove.

5.2. Selezionare dalla lista chiamate

Durante la visualizzazione dell'ID chiamante nella lista delle chiamate, premere il tasto »OK/DIAL« per comporre direttamente al numero di modalità vivavoce.

5.3. Memorizzare un numero chiamante in rubrica

Durante la visualizzazione dell'ID chiamante numero nella lista delle chiamate, premere il tasto »MENU« per 2 secondi. Quando sul display appare „MEMORIZZA“, premere il tasto »OK/DIAL« per confermare. L'operazione viene confermata dal display con l'indicazione „SALVATO“, che viene anche pronunciato dal telefono (solo se la funzione è attivata).

5.4. Eliminare un numero di ID chiamante

Durante la visualizzazione di un numero identificativo del chiamante, premere brevemente il tasto »DEL« per cancellare la voce. Il display mostra „CANCELLA?“ sulla riga inferiore. Tenere premuto il tasto »DEL« per 2 secondi. L'operazione viene confermata dal display che indica „CANCELLATO!“, che viene anche pronunciato dal telefono (solo se la funzione è attivata).

5.5. Eliminare tutti i numeri di ID chiamante

Durante la visualizzazione della lista chiamate, tenere premuto il tasto »DEL« per 2 secondi. Il display mostra „CANCELLA TUTTI?“ sulla riga inferiore. Tenere premuto nuovamente il tasto »DEL« per 2 secondi. L'operazione viene confermata dal display che indica „CANCELLATO!“, che viene anche vocalizzato dal telefono (solo se la funzione è attivata).

6. Gestione Rubrica

È possibile memorizzare fino a 30 voci di rubrica nella memoria del telefono, con un massimo di 22 cifre per numero e 16 caratteri per nome. Quando la memoria della rubrica è piena e si desidera aggiungere una voce, lo schermo mostra „MEM PIENA“. In questo caso è necessario cancellare una voce della rubrica telefonica prima di poterne aggiungere una nuova.

Si prega di notare che non è possibile aggiungere più voci con lo stesso numero di telefono.

6.1. Visualizzare le voci di rubrica

In modalità attesa, premere »CID/ESC« per passare all'ID chiamante e all'elenco della rubrica. Quando sul display viene visualizzata l'icona dell'elenco della rubrica telefonica , premere i tasti ▲-SU o ▼-GIÙ per sfogliare l'elenco della rubrica. Viene visualizzato anche il numero di sequenza di inserimento della rubrica.

6.2. Selezionare dalla rubrica

Durante la visualizzazione di un numero della rubrica, premere il tasto »OK/DIAL« per chiamare direttamente il numero in vivavoce.

6.3. Memorizzare un numero in rubrica

È possibile salvare un numero di telefono e il nome corrispondente nella rubrica del telefono.

In caso di immissione errata del numero o del nome, correggere l'immissione premendo il tasto »DEL« per cancellare l'ultimo carattere della riga, uno ad uno.

Premere il tasto „MENU“ per entrare nelle opzioni del menu e premere i tasti ▲ o ▼ per selezionare „MEMORIZZA“. Premere il tasto »OK/DIAL« per iniziare. Il cursore lampeggia sulla riga centrale. Inserite il numero di telefono (fino a 22 cifre).

Una volta inserito il numero di telefono, premete nuovamente il tasto „OK/DIAL“.

Il cursore lampeggiante salta sulla riga inferiore. Inserite le lettere del nome premendo ripetutamente i tasti numerici corrispondenti fino a quando non viene visualizzata la lettera desiderata. Attendere che il cursore salti alla posizione successiva e ripetere l'operazione. Una volta inserito il nome (fino a 16 caratteri), premere il tasto »OK/DIAL« per confermare.

Sul display appare „EMERGENZA NO“, il che significa che il numero non è stato ag-

giunto alla lista dei numeri di emergenza. Se non si desidera aggiungere il numero all'elenco dei numeri d'emergenza, premere il tasto »OK/DIAL« e l'immissione viene salvata, che il display conferma mostrando „SALVATO“.

Se si desidera aggiungere il numero all'elenco di emergenza, premere il tasto ▲ o ▼. Sul display appare „EMERGENZA SI“. Premendo il tasto »OK/DIAL« per confermare, il display indica di selezionare la „POS. SEQUENZA“ da 1 a 5.

In questo modo si definisce la sequenza di priorità delle chiamate d'emergenza, con „1“ il primo numero da chiamare durante la procedura di chiamata d'emergenza e „5“ l'ultimo. Modificare il numero di posizione premendo il tasto ▲ o ▼. La selezione offerta comprende i numeri di posizione assegnati ad altre voci della rubrica e il successivo numero di posizione libero.

Se scegliete un numero di posizione già assegnato ad un altro numero di telefono della rubrica, sul display apparirà la scritta „SOVRASCRIVERE?“

Premete il tasto »OK/DIAL« per salvare la voce nella rubrica telefonica. Se si seleziona „EMERGENZA SI“, il numero viene salvato anche nella lista delle chiamate d'emergenza. Il display conferma mostrando „SALVATO“.

6.4. Memorizzare un numero sulle tasti rapidi 1 o 2

Entrare nel menu premendo il tasto »MENU«. Con i tasti ▲ o ▼ selezionare „MEMORIZZA“. Premete il tasto »OK/DIAL« e digitate il numero di telefono (fino a 22 cifre).

Premete il tasto di scelta rapida 1 o 2, quindi premete nuovamente il tasto »OK/DIAL«. Il display conferma il processo indicando „SALVATO“.

Per fare una chiamata con un tasto di scelta rapida, premere semplicemente tasto rapido 1 o 2. Quindi sollevate il ricevitore o premete il tasto vivavoce per accedere alla linea e il numero memorizzato del tasto rapido corrispondente verrà composto.

6.5. Eliminare una voce della rubrica

Per cancellare una voce della rubrica telefonica, accedere all'elenco della rubrica e navigare fino alla voce corrispondente. Premete il tasto »DEL«. Sul display appare „CANCELLA?“. Premete per 2 secondi il tasto »DEL«. Il display conferma il processo mostrando „CANCELLATO!“. Il telefono confermerà anche a voce, se la funzione è abilitata.

6.6. Eliminare tutte le voci della rubrica

Per cancellare tutte le voci della rubrica, accedere all'elenco della rubrica. Tenere premuto il tasto »DEL« per 2 secondi. Sul display appare „CANCELLA TUTTI?“.

Premete nuovamente il tasto »DEL« per 2 secondi. Il display conferma il processo mostrando „CANCELLATO!“. Il telefono confermerà anche a voce, se la funzione è abilitata.

Tutte le voci della rubrica telefonica vengono ora cancellate.

7. Impostazione funzioni del menu

In attesa, premere il tasto »MENU« per accedere al menu principale. Il display mostrerà la prima opzione di menu „CONTRASTO LCD“. Premere i tasti ▲ o ▼ per navigare tra le opzioni del menu:

DATA/ORA → MEMORIZZA → REG. NOME → REG. MESSAGGIO → VERIFICA MESSAG. → LINGUA → VOCE → TASTO R → MF/DC → NUOVO BOTTONE → CODICE LOCALE.

Quando sul display appare una delle opzioni del menu, premere il tasto »OK/DIAL« per inserire le ulteriori impostazioni dell'opzione.

Durante la navigazione nelle impostazioni del sottomenu, premere il tasto »DEL« per tornare al livello di menu superiore o premere il tasto »CID/ESC« per uscire dal menu.

Dopo aver inserito o modificato un'impostazione di menu, se passano 30 secondi senza alcuna interazione con i tasti, il telefono torna in modalità attesa.

7.1. Contrasto display

Entrare nel menu premendo il tasto »MENU«. Sul display appare „CONTRASTO LCD“. Premendo il tasto »OK/DIAL« si accede alle impostazioni di contrasto del display. L'impostazione predefinita del contrasto è 3.

Se lo si desidera, è possibile premere i tasti ▲ o ▼ per modificare il livello di contrasto da 1 a 5. Premere il tasto »OK/DIAL« per confermare l'impostazione.

7.2. Impostazione codice locale

Entrare nel menu premendo il tasto »MENU« e navigare fino a „CODICE LOCALE“. Premete il tasto »OK/DIAL« per inserire l'impostazione del prefisso.

Il cursore „----“ lampeggia sopra „CODICE LOCALE“. Immettere il prefisso con i tasti numerici (massimo 5 cifre).

Nota: Un errore può essere corretto con il tasto »DEL«.

Premete il tasto »OK/DIAL« per confermare. Dopo 30 secondi il telefono torna in modalità standby.

Se una chiamata proviene da un indirizzo locale, con lo stesso prefisso del proprio, quando si visualizza il numero identificativo del chiamante, il numero di prefisso all'inizio del numero di telefono del chiamante viene nascosto.

Esempio:

Supponiamo che il numero di prefisso locale sia 12345.

Se il numero di telefono di una chiamata in arrivo è „12345 67890“, il display mostra solo „67890“ in quanto „12345“ è automaticamente invisibile.

7.3. Impostazione ora e data

Entrare nel menu premendo il tasto »MENU« e navigare fino a „ENTER TIME/DATE“, poi premere il tasto »OK/DIAL« per inserire le impostazioni di ora e data.

La prima impostazione è l'anno. Premere i tasti ▲ o ▼ per impostare l'anno corrente. Premere il tasto »OK/DIAL« per confermare.

Successivamente viene impostata la data del mese. Con i tasti ▲ o ▼ impostare il mese corrente. Confermare con i tasti »OK/DIAL«.

L'impostazione successiva è la data del giorno. Premete i tasti ▲ o ▼ per impostare il giorno corrente. Confermare con i tasti »OK/DIAL«.

Continuare con l'impostazione dell'ora. Con i tasti ▲ o ▼ impostate l'ora attuale nel formato 24 ore. Confermare con il tasto »OK/DIAL«.

L'impostazione successiva è quella dei minuti. Premere i tasti ▲ o ▼ per impostare il conteggio dei minuti attuale. Premere il tasto »OK/DIAL« per confermare.

Le impostazioni vengono memorizzate e il display ritorna alle opzioni del menu principale.

7.4. Registrazione nome

La „Registrazione nome“ serve a registrare la propria voce per una voce della rubrica telefonica. La registrazione viene riprodotta quando il numero di una chiamata in arrivo viene identificato come uno di quelli elencati nella rubrica.

Entrate nel menu premendo il tasto »MENU« e navigate fino a „REG. NOME“. Premete il tasto »OK/DIAL«. Sul display appare l'elenco della rubrica telefonica.

Selezionate una voce della rubrica telefonica con i tasti ▲ o ▼.

Premete e tenete premuto il tasto »OK/DIAL« mentre registrate la vostra voce („VOICE“ lampeggerà sul display mentre tenete premuto il tasto). La durata massima della registrazione è di 3 secondi.

La procedura può essere ripetuta se la registrazione non ha avuto il risultato desiderato.

7.5. Registrazione Messaggio

„Registrazione Messaggio“ consente di registrare il proprio messaggio per la procedura di chiamata d'emergenza SOS. Durante la procedura di chiamata d'emergenza, il messaggio registrato viene riprodotto al destinatario della chiamata e viene riprodotto anche sull'altoparlante del telefono durante la chiamata d'emergenza.

Entrare nel menu premendo il tasto »MENU« e navigare su „MESSAGGIO REGISTRAZIONE“. Premete e tenete premuto il tasto »OK/DIAL« mentre registrate la vostra voce („VOICE“ lampeggerà sul display mentre tenete premuto il tasto). La durata massima della registrazione è di 15 secondi.

Dopo aver terminato la registrazione, il messaggio di registrazione verrà riprodotto.

La procedura può essere ripetuta se la registrazione non ha avuto il risultato desiderato.

7.6. Controlla messaggio

„Verifica Messaggio“ offre la possibilità di controllare il messaggio di chiamata SOS registrato dall'utente e, se lo si desidera, di ripristinarlo al messaggio SOS preregistrato di default.

Entrare nel menu premendo il tasto »MENU« e navigare su „VERIFICA MESSAG.“. Il messaggio SOS verrà riprodotto dall'altoparlante quando si preme il tasto »OK/DIAL«. Per resettare il proprio messaggio SOS registrato al messaggio SOS preregistrato:

Durante la riproduzione del proprio messaggio SOS registrato, premere il tasto »DEL«. Il proprio messaggio registrato verrà resettato al messaggio pre-registrato di fabbrica (*“Questo e una chiamata emergenza. Premette zero per accettare la chiamata”*).

7.7. Impostazione lingua LCD

Modificando l'impostazione di „Lingua“ non solo cambierà la lingua del menu, ma anche le indicazioni vocali fornite dal telefono.

Entrare nel menu premendo il tasto »MENU« e navigare su „LINGUA“. Premete il tasto »OK/DIAL«. Navigate nella lista delle 11 lingue disponibili con i tasti ▲ o ▼ e premete il tasto »OK/DIAL« quando sul display viene indicata la lingua desiderata.

Attenzione: Se si seleziona l'inglese, il tedesco, il francese, l'italiano, l'olandese o lo spagnolo, la voce della funzione telefono parlante cambia di conseguenza. Vengono modificati di conseguenza anche l'ID chiamante, la precomposizione, il prompt del menu e i messaggi SOS predefiniti.

Se come lingua LCD vengono selezionate lingue diverse da queste, la voce dell'ID chiamante, l'annuncio di precomposizione e il messaggio SOS predefinito vengono disattivati.

7.8. Impostazione Voce

Con questa impostazione è possibile selezionare la lingua della voce del telefono.

Entrare nel menù premendo il tasto »MENU« e navigate fino a „VOCE“. Premete il tasto »OK/DIAL«. Scegliere con i tasti ▲ o ▼ tra Inglese→Tedesco→Francese→Italiano→Spagnolo→Olandese o selezionare „VOCE NO“ per disattivare la funzione. Impostare la lingua desiderata con il tasto »OK/DIAL«.

Vengono modificati di conseguenza anche l'ID del chiamante, la precomposizione, il prompt del menu e i messaggi SOS predefiniti.

Attenzione: Se „VOCE“ viene modificato dopo l'impostazione „LINGUA“, la lingua della voce può essere diversa dal tipo di lingua del display!

7.9. Impostazione tempo flash

Nel caso in cui il telefono sia collegato ad un impianto telefonico interno, potrebbe essere necessario modificare il tempo di flash. Questa impostazione può essere normalmente ignorata se il telefono è collegato ad una linea telefonica individuale.

Entrate nel menu premendo il tasto »MENU« e navigate fino a „TASTO R“. Premete il tasto »OK/DIAL«. Con i tasti ▲ o ▼ selezionate 100ms, 270ms, 300ms, 600ms o 80ms. Con il tasto »OK/DIAL« impostate il tempo flash desiderato.

7.10. Imposta modalità di selezione

Il modo di selezione telefonica è impostato di fabbrica su „MF“ (Multifrequenza). Questa impostazione non deve essere modificata in circostanze normali.

Entrate nel menù premendo il tasto »MENU« e navigate fino a „MF/DC“. Premete il tasto »OK/DIAL«. Con i tasti ▲ o ▼ selezionate „MF“ o „DC“ (Decadica). Impostate la scelta premendo il tasto »OK/DIAL«.

7.11. Registrazione di ulteriori telecomandi

È possibile abbinare al telefono fino a 5 telecomandi di emergenza. Il telecomando incluso è già stato accoppiato al telefono ed è pronto per l'uso. Se desiderate abbinare altri telecomandi, procedete come segue:

Entrate nel menu premendo il tasto »MENU« e navigate fino a „NUOVO BOTTONE“. Premete il tasto »OK/DIAL«. Sul display apparirà la scritta „REGISTRA TELEC.“. Premete nuovamente il tasto »OK/DIAL«. Sul display lampeggerà „REGISTRA TELEC.“, indicando il modo di accoppiamento attivo. Entro questo tempo premete il tasto rosso SOS del telecomando aggiuntivo.

Se l'accoppiamento è riuscito, sul display appare „REGISTRATO“.

Cancellazione dei telecomandi di emergenza accoppiati

Entrare nel menu premendo il tasto »MENU« e navigare su „NUOVO BOTTONE“. Premete il tasto »OK/DIAL«. Il display indicherà „REGISTRA TELEC.“. Con i tasti UP o DOWN selezionate „CANCELLA?“. Premete il tasto »OK/DIAL« per confermare. Il display indica „CANCELLA TELEC.“ e tutti i pendenti abbinati vengono cancellati.

8. Risoluzione dei problemi

8.1. Se il telefono non funziona:

Assicurarsi che il cavo telefonico sia integro e correttamente collegato. Rimuovere eventuali accessori, prolunghe e altri telefoni esistenti. Se il telefono funziona in seguito, il guasto è stato causato da un altro dispositivo.

Collegate un altro telefono alla vostra connessione telefonica. Se questo telefono funziona, allora il vostro telefono è probabilmente difettoso. Si prega di contattare il rivenditore o il produttore.

Provare a collegare il telefono a casa di un vicino di casa. Se il telefono funziona, la connessione potrebbe essere difettosa. Chiamare il servizio assistenza.

8.2. Il numero di chiamante non viene visualizzato

La visualizzazione del numero di telefono del chiamante deve essere supportata dalla propria compagnia telefonica.

Se è installata una linea interna, il display del numero di telefono non funziona.

9. Appendice

9.1. Manutenzione e cura

Il **scalla**^{SOS} non necessita di manutenzione. Pulire le possibili impurità con un panno umido e morbido. Non utilizzare mai alcool, diluenti o altri solventi organici.

Evitare una prolungata esposizione degli apparecchi lisa ai raggi solari e proteggerli da eccessivo calore, umidità elevata e da forti scosse meccaniche.

Attenzione: Questo prodotto non è protetto dagli schizzi. Non appoggiare contenitori di liquidi (ad esempio un vaso da fiori), né fiamme libere (ad esempio una candela) nelle vicinanze del prodotto.

9.2. Garanzia

The **scalla**^{SOS} offre un'elevata sicurezza operativa. Si prega di contattare il rivenditore o il produttore direttamente, nel caso in cui si verifichino guasti nonostante il montaggio e il funzionamento corretto.

Il servizio di garanzia comprende la riparazione gratuita e la spedizione di ritorno gratuita.

Si consiglia di spedirlo nell'imballaggio originale, quindi non buttarlo via durante il periodo di garanzia. La garanzia decade in caso di danni causati da un uso improprio o da tentativi di riparazione da parte di persone non autorizzate (distruzione del sigillo di garanzia).

Le riparazioni in garanzia saranno eseguite solo dopo l'invio della scheda di garanzia compilata e di una copia della fattura/documento di vendita da parte del rivenditore.

Deve in qualsiasi caso essere indicato anche il numero dell'apparecchio.

9.3. Smaltimento



Smaltimento delle apparecchiature elettriche ed elettroniche (norme da osservare nei paesi dell'Unione Europea e in altri paesi europei nei quali sia prevista la raccolta separatadi questo tipo di apparecchiature).

Il simbolo riportato sul prodotto o sulla confezione indica che l'apparechio non deve essere smaltito attraverso i normali canali di smaltimento dei rifiuti domestici ma portato a un centro di raccolta per il riciclo delle apparecchiature elettriche ed elettroniche.

Il corretto smaltimento dell'apparechio rappresenta un contributo attivo alla protezione dell'ambiente e della salute dei cittadini. Al contrario, uno smaltimento non corretto costituisce un pericolo per l'ambiente e la salute dei cittadini. Il riciclaggio dei materiali contribuisce a ridurre l'utilizzo delle materie prime.

Per ulteriori informazioni sul riciclaggio di questo prodotto rivolgersi alle autorità locali, al Comune o al negozio presso il quale è stato effettuato l'acquisto.



Batterie

Le batterie incluse sono riciclabili. Smaltire le batterie attraverso il contenitore o un negozio specializzato. Per garantire la protezione dell'ambiente, smaltire solo batterie scariche.

9.4. Specifiche tecniche

Telefono:

Dimensioni:	185 x 200 x 75 mm
Peso:	612 g
Massimo guadagno di amplificazione:	+30 dB
Alimentazione elettrica:	Primario 100-240V 50/60 Hz AC Secondario 9V DC, 300 mA
Batteria di riserva:	4 x AAA, 1.5 V alkaline
Lunghezza del cavo di alimentazione:	1.8 m

Telecomando:

Dimensioni:	60,8 x 38,7 x 16,8 mm
Peso:	34 g
Alimentazione elettrica:	Batteria tipo 23A, 12 V

Le specifiche tecniche sono soggette a modifiche senza preavviso.

9.5. Conformità CE

Il presente apparecchio è conforme ai requisiti delle seguenti direttive UE:



EN 60950-1:2016 + A11:2009 +A1:2010 +A12:2011 +A2:2013
EN 55032:2015
EN 55024:2010/A1:2015
EN 61000-3-2:2014
EN 61000-3-3:2013

La conformità ai requisiti di cui sopra è dimostrata dal marchio CE.

Il prodotto è conforme alla Direttiva 2014/30/UE relativa alla conformità elettromagnetica e alla Direttiva 2014 /35 / UE (LVD) relativa alle norme di sicurezza.

Il prodotto è conforme alla norma ROHS 2011 / 65 / EU.

Le dichiarazioni CE di conformità sono disponibili sul sito Internet :
www.humantechnik.com/service

Humantechnik Service-Partner

D

Germany

Humantechnik GmbH
Im Wörth 25
D-79576 Weil am Rhein

Tel.: +49 (0) 76 21/ 9 56 89-0
Fax: +49 (0) 76 21/ 9 56 89-70
E-mail: info@humantechnik.com

CH

Switzerland

Humantechnik GHL AG
Rastatterstrasse 9
CH-4057 Basel

Tel.: +41 (0) 61/ 6 93 22 60
Fax: +41 (0) 61/ 6 93 22 61
E-mail: info@humantechnik.com

F/B

France
Belgium

SMS
Audio Electronique Sàrl
173 rue du Général de Gaulle
F-68440 Habsheim

Tel.: +33 (0) 3 89/ 44 14 00
Fax: +33 (0) 3 89/ 44 62 13
E-mail: sms@audiofr.com

NL

Netherlands

Hoorexpert BV
Gildenstraat 30
NL-4143 HS Leerdam

Tel.: +31 (0) 3 45/ 63 23 93
Fax: +31 (0) 3 45/ 63 29 19
E-mail: info@hoorexpert.nl

GB

Great Britain

Sarabec Ltd
15 High Force Road
GB-Middlesbrough TS2 1RH

Tel.: +44 (0) 16 42/ 24 77 89
Fax: +44 (0) 16 42/ 23 08 27
E-mail: enquiries@sarabec.co.uk

**For other service-partners
in Europe please contact:**

Humantechnik Germany

Tel.: +49 (0) 76 21/ 9 56 89-0
Fax: +49 (0) 76 21/ 9 56 89-70
Internet: www.humantechnik.com
E-mail: info@humantechnik.com



HUMANTECHNIK